

אקיפ | פרופיל חברה

"אקיפ" החברה לציוד מלונאי בע"מ הנה חברה העוסקת ביבוא שיווק ואספקה של מכלול הציוד התפעולי לבתי מלון אולמות אירועים ומסעדות. מגוון הציוד הינו הרחב ביותר בארץ ומאפשר ליזם/קניין של תעשיית האירוח רכישה מרוכזת ואיכותית עם יתרון כלכלי רב.

חברת "אקיפ" הינה החברה היחידה בארץ שמספקת שרות ONE STOP SHOP לבתי מלון ומוסדות דומים, החל בציוד תפעולי למחלקות מזון ומשקאות ומשק בית, עובר לציוד הסעדה מטבחים ומזנוני הגשה וכן באספקה והתקנה של רהוט לבתי מלון.

"אקיפ" הוקמה בשנת 1999. כיום 18 שנים להקמתה מהווה את החברה המובילה בתחום בארץ. "אקיפ" מנוהלת על ידי **ישראל סגל**, העוסק בתחום זה שנים רבות. לחברה צוות מכירות מקצועי ובעל ניסיון ומוניטין רב.

בית "אקיפ" כולל את אולם התצוגה החדש והגדול בארץ 650 מ"ר, ומהווה חווית קניה לכל מבקריו, כמו כן מחסן לוגיסטי בגודל 2500 מ"ר.

"אקיפ" מייצגת חברות מובילות בתחום וכן שורה של נציגויות הקשורות עמה בהסכמי אספקה בלעדיים. רב מוצרי החברה הינם יבוא ממקור ראשון ולכן קיים יתרון כלכלי בהתקשרות עם החברה.

תחום ההתמחות של "אקיפ" הוא במתן שרות כולל (TURN KEY), תכנון וביצוע הפרויקט משלב התכנון ועד מסירתו ללקוח.

שירותי רכש ותקצוב פרויקטים הינם תחום התמחות נוסף בחברת "אקיפ". שירותי הרכש ניתנים ע"י **ישראל סגל** העוסק בתחום הרכש המלונאי מזה 30 שנה ובעל ידע וניסיון רב בביצוע פרויקטים רבים בארץ ובח"ל.

חברת "אקיפ" מתמחה באספקת ריהוט לבתי מלון. לחברה נציגויות של יצרנים מהטובים בעולם ולאחרונה סיימה ביצוע אספקה והתקנה של ריהוט לפרויקטים הבאים: ישרוטל אוריינט - ירושלים, אינטרקונטיננטל - תל אביב, וולדורף אסטוריה - ירושלים, ריץ' קרלטון - הרצליה, רויאל ביץ' - תל אביב, קרלטון - תל אביב, כרמים - קרית ענבים, פרימה - רעננה ועוד.

לקבלת פרטים נוספים ולתיאום פגישות ניתן ליצור קשר עם החברה



אקיפ | החברה לציוד מלונאי

רח' ההגנה 14 א.ת. חדש ראשל"צ. 75706 | טלפון: 03 9522005, פקס' 03-9529481
דואר אלקטרוני: equip@equip.co.il | אתר: www.equip.co.il

שעות פעילות: ימים א'-ה' 09:00-18:00 | ימי שישי 09:00-13:00 | חניה במקום

© כל הזכויות שמורות לאקיפ - החברה לציוד מלונאי בע"מ
אין לפרסם, להעתיק, לצלם, לסרוק ו/או לשכפל קטלוג זה או חלקים ממנו ללא אישור בכתב מבעלי הזכויות
מהדורה שביעית (יולי 2017) | התמונות בקטלוג להמחשה בלבד | טל"ח

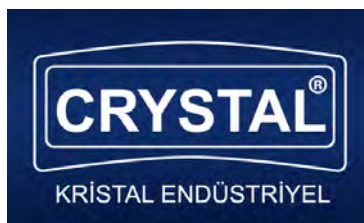

עמ'
6



כלי פורצלן

עמ'
29



סכו"ם

עמ'
38



כלי זכוכית
פלסטיק קשיח ופוליקרבונט

עמ'
53



כלי מזנון פורצלן

עמ'
58



כלי מזנון מלמין ופוליקרבונט

עמ'
74



כלי מזנון והגשה

עמ' **107**



ציוד מזון ומשקאות כללי

עמ' **121**



ציוד לכנסים ואירועים

עמ' **127**



עגלות
 קבלה/משק/מזון ומשקאות

עמ' **137**



כלי עבודה מטבח
 ביגוד והנעלה

עמ' **178**



טרמופורטים ומיכלי שינוע
 למזון ומשקאות

עמ' **183**



מידוך

עמ'
185

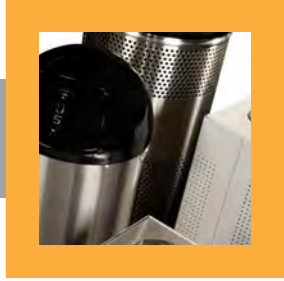

כחים ומאפרות

עמ'
189



שילוט והכוונה

עמ'
193



ציוד חשמלי מקצועי

עמ'
197

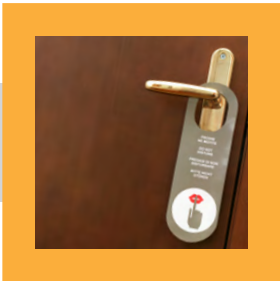

אבזור חדרי מלון

עמ'
202



**אקיב פרוייקטים
 מטבחים, מערכות הסעדה והגשה**

עמ'
214



ריהוט בתי מלון



נציגויות

STEELITE
KUTAHYA
EQUIP PRO-TOP



אחריות
 לכל
 החיים
 על
 הצ'יפים



דגם טייסט

| חמ' פריט | שם פריט | |
|----------|--------------------------------------|---|
| 11070579 | צלחת מלבנית 30.5/26 ס"מ | 1 |
| 11070580 | צלחת מלבנית 22.5/25.5 ס"מ | |
| 11070581 | צלחת מלבנית 18/20.5 ס"מ | |
| 11070582 | צלחת מלבנית 15/13 ס"מ | |
| 11070577 | פלטה מלבנית צרה 25.5/13 ס"מ | |
| 11070575 | קערית לחמאה 6.5 ס"מ | |
| 11070576 | קערית מרובעת 13 ס"מ | |
| 11070599 | קערית אלכסונית 8/7 ס"מ | |
| 11070585 | צלחת מלבנית עמוקה 30.5/26 ס"מ | 2 |
| 11070586 | צלחת מלבנית עמוקה 25.5/24 ס"מ | |
| 11070587 | צלחת מלבנית עמוקה 20.5/19.5 ס"מ | |
| 11070595 | קערה קונית 11 ס"מ | 3 |
| 11070598 | קערה קונית 14 ס"מ | |
| 11070597 | קערה קונית 16.5 ס"מ | |
| 11070596 | קערה קונית 20 ס"מ | |
| 11070568 | צלחת עגולה 15 ס"מ | 4 |
| 11070567 | צלחת עגולה 20 ס"מ | |
| 11070543 | צלחת עגולה 23 ס"מ | |
| 11070566 | צלחת עגולה 25.5 ס"מ | |
| 11070544 | צלחת עגולה 28 ס"מ | |
| 11070565 | צלחת עגולה 30.5 ס"מ | |
| 11070570 | צלחת עמוקה 20.5 ס"מ (מרק/תוספות) | 5 |
| 11070569 | צלחת עמוקה 25.5 ס"מ (מרק/תוספות) | |
| 11070545 | צלחת עמוקה 29 ס"מ טייסט (מרק/תוספות) | |
| 11010471 | קערה עגולה ישר 7.5 ס"מ | 6 |
| 11010470 | קערה עגולה ישר 10.5 ס"מ | |
| 11070561 | קערה עגולה ישר 13.5 ס"מ | |
| 11070560 | קערה עגולה ישר 16.5 ס"מ | |
| 11070559 | קערה עגולה ישר 20 ס"מ | |
| 11070584 | קערית סקופ 8 ס"מ לבן | 7 |
| 11070583 | קערית סקופ 11.5 ס"מ לבן | |
| 11070574 | קערית סקופ 16.5 ס"מ לבן | |
| 11070604 | קערה מרובעת 10*10 ס"מ | 8 |
| 11070603 | קערה מרובעת 15*15 ס"מ | |
| 11070602 | קערה מרובעת 20*20 ס"מ | |
| 11070601 | קערה מרובעת 26*26 ס"מ | |
| 11070564 | קערה קוני אלכסונית 10.5 ס"מ | 9 |
| 11070563 | קערה קוני אלכסונית 15 ס"מ | |
| 11070562 | קערה קוני אלכסונית 20 ס"מ | |

דגם טייסט - המשך בעמוד הבא



אחריות
 לכל
 החיים
 על
 הצ'יפ



| דגם טייסט | | |
|-----------|-----------------------------------|---|
| מס' פריט | שם פריט | |
| 11070550 | פלטה מלבנית 17*27 ס"מ | 1 |
| 11070556 | פלטה מלבנית 19*33 ס"מ | |
| 11070551 | פלטה מלבנית 25*33 ס"מ | |
| 11070552 | פלטה מלבנית 16.5*37 ס"מ | |
| 11070553 | פלטה מרובעת 27*27 ס"מ | |
| 11070577 | פלטה מלבנית צרה 13*25.5 ס"מ טייסט | 2 |
| 11010324 | קוקוט לסופלה 8.5 ס"מ | |
| 11010322 | קוקוט סופלה 6.4 ס"מ | |
| 11070557 | כלי לרוטב / חלבון 8.5 ס"ל | |
| 11070573 | צלחת אובלית 23*20 ס"מ טייסט | 4 |
| 11070572 | צלחת אובלית 30.5*23 ס"מ טייסט | |

| דגם סימפליסיטי | | |
|----------------|------------------------------------|---|
| מס' פריט | שם פריט | |
| 1101 0214 | צלחת סימפליסיטי 16 ס"מ | 5 |
| 1101 0213 | צלחת סימפליסיטי 18 ס"מ | |
| 1101 0212 | צלחת סימפליסיטי 20 ס"מ | |
| 1101 0211 | צלחת סימפליסיטי 23 ס"מ | |
| 1101 0210 | צלחת סימפליסיטי 25 ס"מ | |
| 1101 0209 | צלחת סימפליסיטי 27 ס"מ | |
| 1101 0226 | צלחת סימפליסיטי 30 ס"מ | |
| 11010314 | צלחת פסטה 27 ס"מ סימפליסיטי | |
| 1101 0350 | צלחת פסטה 30 ס"מ סימפליסיטי | |
| 11010242 | קערית מרק 13 ס"מ סימפליסיטי | |
| 1101 0126 | קערית פתוחה סימפליסיטי 16.5 ס"מ | |
| 11010140 | פלטה אובלית 25*20 ס"מ - סימפליסיטי | |
| 11010141 | פלטה אובלית 28 ס"מ - סימפליסיטי | |
| 11010145 | צלחת אובלית 34 ס"מ מחזקת | |
| 11010146 | צלחת אובלית 39 ס"מ מחזקת | |

| דגם FREESTYLE | | |
|---------------|-------------------|---|
| מס' פריט | שם פריט | |
| 11280522 | צלחת 15 ס"מ | 7 |
| 11280521 | צלחת 25 ס"מ | |
| 11280520 | צלחת 30.5 ס"מ | |
| 11280501 | צלחת 37.5 ס"מ | |
| 11280526 | צלחת 24 ס"מ עמוקה | |
| 11280523 | צלחת עמוקה 28 ס"מ | |
| 11280518 | קערה עמוקה 25 ס"מ | |
| 11280525 | קערית 13 ס"מ | |
| 11280524 | קערית 18 ס"מ | |



דגם אורגניק

| שם פריט | מס' פריט | |
|-------------------------------|-----------|---|
| פלטה הגשה אובלית 52 ס"מ + חור | 9002C640 | 1 |
| פלטה אובלית 37 ס"מ + חור | 9002C641 | 2 |
| קערה 18 ס"מ + חור | 9002C644 | 3 |
| קערה 23 ס"מ + חור | 9002C643 | |
| קערה 28 ס"מ + חור | 9002C642 | |
| צלחת 30.5 ס"מ | 9002 C645 | 4 |
| צלחת 25.5 ס"מ | 9002C646 | |
| קערית שוליים גבוהים 13 ס"מ | 9002C649 | 5 |
| קערה שוליים גבוהים 15 ס"מ | 9002C659 | |
| קערה שוליים גבוהים 18 ס"מ | 9002C648 | |
| ספל קפה 28 ס"ל | 9002C652 | 6 |
| ספל אספרסו 8.5 ס"ל | 9002C653 | |
| תחתית לספל / אספרסו | 9002C651 | |
| חלבון 14 ס"ל | 9002C654 | 7 |
| מלחיה לבנה | 9002C655 | |
| פלפיה לבנה | 9002C656 | |

דגם FRAME

| שם פריט | מס' פריט | |
|-------------------------------|------------|---|
| צלחת מלבנית 15*35.5 ס"מ מונקו | 9001 C1134 | 8 |
| צלחת מלבנית 20*35.5 ס"מ מונקו | 9001 C1135 | |
| צלחת מלבנית 25*35.5 ס"מ מונקו | 9001 C1136 | |
| צלחת מרובעת 15*15 ס"מ מונקו | 9001 C1130 | |
| צלחת מרובעת 20*20 ס"מ מונקו | 9001 C1131 | |
| צלחת מרובעת 25*25 ס"מ מונקו | 9001 C1132 | |
| צלחת מרובעת 30*30 ס"מ מונקו | 9001 C1133 | |

דגם KOTO

| שם פריט | מס' פריט | |
|-------------------------------|----------|---|
| פלטה מלבן קוטו 17*27 ס"מ | 91090550 | 9 |
| פלטה מלבן קוטו 27*33 ס"מ | 91090551 | |
| פלטה מלבן קוטו 26.5*37 ס"מ | 91090552 | |
| פלטה מרובעת קוטו 27*27 ס"מ | 91090553 | |
| פלטה מלבן קוטו 19*33 ס"מ | 91090556 | |
| צלחת עגולה קוטו 30 ס"מ | 91090565 | |
| צלחת עגולה קוטו 25.25 ס"מ | 91090566 | |
| צלחת עגולה קוטו 20.25 ס"מ | 91090567 | |
| צלחת עגולה קוטו 15.25 ס"מ | 91090568 | |
| צלחת עגולה עמוק קוטו 25.5 ס"מ | 91090569 | |
| צלחת עגולה עמוק קוטו 21.5 ס"מ | 91090570 | |
| צלחת עגולה עמוק קוטו 13 ס"מ | 91090571 | |
| בול קוטו 9.5 ס"מ | 9109C240 | |
| בול סיני קוטו 13 ס"מ | 9109C242 | |
| צלוחית קוטו 7 ס"מ | 9109C246 | |



| דגם מונקו | | | |
|-----------------------------|----------|---|--|
| שם פריט | מס' פריט | | |
| צלחת מרובעת 18 ס"מ | 9001C083 | 1 | |
| צלחת מרובעת 23 ס"מ | 9001C084 | | |
| צלחת מרובעת 30 ס"מ | 9001C082 | | |
| חלבן ניאו 10/35.5 ס"מ | 9001C085 | 2 | |
| חלבן ניאו 15/35.5 ס"מ | 9001C086 | | |
| חלבן ניאו 20/35.5 ס"מ | 9001C087 | | |
| צלחת עגולה שטוחה 20.25 ס"מ | 9001C092 | 3 | |
| צלחת עגולה שטוחה 30 ס"מ | 9001C090 | | |
| צלחת עגולה עמוקה 20.25 ס"מ | 9001C096 | | |
| צלחת עגולה עמוקה 25.5 ס"מ | 9001C095 | | |
| צלחת עגולה עמוקה 30 ס"מ | 9001C094 | 4 | |
| צלחת 30 ס"מ "FLOAT" גדול | 9001C600 | | |
| צלחת 30 ס"מ "FLOAT" בנוני | 9001C601 | | |
| קערית אלכסון קטנה 10.25 ס"מ | 9001C622 | 5 | |
| קערית אלכסון 14.5 ס"מ | 9001C625 | | |
| קערית אלכסון 18 ס"מ | 9001C621 | | |
| קערית אלכסון 21.5 ס"מ | 9001C620 | | |
| קערית אלכסון גדולה 25.5 ס"מ | 9001C626 | | |
| צלחת אלכסון 30.5 ס"מ | 9001C623 | 6 | |
| צלחת פסטה 18 ס"מ | 9001C363 | | |
| צלחת פסטה 23 ס"מ | 9001C365 | | |
| צלחת פסטה 24 ס"מ | 9001C377 | | |
| צלחת פסטה 30 ס"מ | 9001C378 | 7 | |
| קערה קוני-רגל 9 ס"מ מונקו | 9001C489 | | |
| קערה קוני-רגל 15 ס"מ מונקו | 9001C488 | | |
| קערה קוני-רגל 20 ס"מ מונקו | 9001C487 | | |

| דגם SPYRO | | |
|--|----------|--|
| שם פריט | מס' פריט | |
| צלחת 16 ס"מ - SPYRO | 9032C984 | |
| צלחת 23 ס"מ - SPYRO | 9032C982 | |
| צלחת 28 ס"מ - SPYRO | 9032C981 | |
| צלחת 30 ס"מ - SPYRO | 9032C980 | |
| מרקיה 12 ס"מ ללא ידידות 28.5 ס"ל - SPYRO | 9032C990 | |
| צלחת פסטה/מרק 27 ס"מ - SPYRO | 9032C976 | |
| צלחת פסטה 30 ס"מ - SPYRO | 9032C977 | |
| ספל אספרסו 8.5 ס"ל - SPYRO | 9032C995 | |
| תחתית לספל אספרסו 12 ס"מ - SPYRO | 9032C991 | |
| ספל לקפה/תה 170 ס"ל - SPYRO | 9032C999 | |
| תחתית לספל קפה/תה 15.5 ס"מ - SPYRO | 9032C985 | |
| צלחת מרובעת 15.5 ס"מ - SPYRO | 9032C975 | |
| צלחת מרובעת 28 ס"מ - SPYRO | 9032C743 | |



| דגם OPTIC | |
|----------------------------|-----------|
| שם פריט | מס' פריט |
| צלחת אופטיק 32 ס"מ | 9118C1001 |
| צלחת אופטיק 30.5 ס"מ | 9118C1002 |
| צלחת אופטיק 27 ס"מ | 9118C1003 |
| צלחת אופטיק 25.5 ס"מ | 9118C1004 |
| צלחת אופטיק 23 ס"מ | 9118C1005 |
| צלחת אופטיק 20.25 ס"מ | 9118C1006 |
| צלחת אופטיק 16 ס"מ | 9118C1007 |
| צלחת פסטה אופטיק 30 ס"מ | 9118C1008 |
| צלחת פסטה אופטיק 27 ס"מ | 9118C1009 |
| צלחת פסטה אופטיק 23 ס"מ | 9118C1010 |
| ספל אופטיק פתוח 34 ס"ל | 9118C1014 |
| ספל אופטיק פתוח 23 ס"ל | 9118C1015 |
| ספל אספרסו אופטיק 8.5 ס"ל | 9118C1017 |
| תחתית לספל אופטיק 16.5 ס"מ | 9118C1018 |
| תחתית לספל אופטיק 12 ס"מ | 9118C1019 |
| קערה אופטיק 15 ס"מ | 9118C1023 |
| קערה אופטיק 13.5 ס"מ | 9118C1024 |
| קערה אופטיק 10 ס"מ | 9118C1025 |
| קערית מרק עם ידיות 28 ס"ל | 9118C1027 |
| קערית מרק ללא ידיות 28 ס"ל | 9118C1028 |



| דגם OPERA | | שם פריט | מס' פריט | |
|-----------|--------------------------------|---------|-----------|---|
| חדש! | צלחת עמוקה OPERA אובלית 23 ס"מ | | 9001 C289 | 1 |
| | צלחת עמוקה OPERA אובלית 29 ס"מ | | 9001 C296 | |

| דגם Blue Dapple | | שם פריט | מס' פריט | |
|-----------------------------|--|-----------|-----------|---|
| חדש! | צלחת BLUE DAPPLE עגולה 15 ס"מ | | 17100568 | 2 |
| | צלחת BLUE DAPPLE עגולה 20 ס"מ | | 17100567 | |
| | צלחת BLUE DAPPLE עגולה 25 ס"מ | | 17100566 | |
| | צלחת BLUE DAPPLE עגולה 28 ס"מ | | 17100544 | |
| | צלחת BLUE DAPPLE עמוקה 13 ס"מ | | 17100571 | |
| | צלחת BLUE DAPPLE עמוקה 25 ס"מ | | 17100569 | |
| | צלחת BLUE DAPPLE עמוקה 29 ס"מ | | 17100545 | |
| | קערת BLUE DAPPLE לדייסה 16.5 ס"מ | | 17100126 | |
| | קערה BLUE DAPPLE קונית 14 ס"מ | | 17100598 | |
| | קערה BLUE DAPPLE קונית 16.5 ס"מ | | 17100597 | |
| | קערה BLUE DAPPLE קונית 20 ס"מ | | 17100596 | |
| | קערה BLUE DAPPLE נערמת 11.5 ס"מ | | 1710X009 | |
| | ספל משולב BLUE DAPPLE ללא ידית 450 מ"ל | | 17100182 | |
| | פלטה BLUE DAPPLE מלבנית 27*17 ס"מ | | 17100550 | |
| | ספל BLUE DAPPLE אספרסו 85 מ"ל | | 1710X0023 | |
| ספל BLUE DAPPLE קפה 230 מ"ל | | 1710X0021 | | |
| חאג 285 מ"ל BLUE DAPPLE | | 17100592 | | |

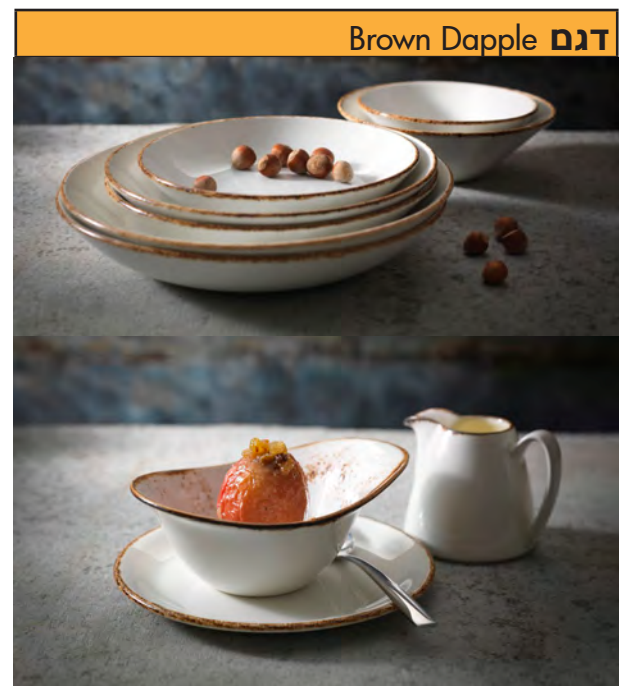



CRAFT דגם

דגם ניתן להשגה ב-6 צבעים



1133 טרקוטה / חום / 1132 / 1131 ירוק

1130 כחול / 1131 לבן / 1130 אפור

| שם פריט | מס' פריט |
|---------------------------|----------|
| צלחת עגולה 30 ס"מ | 0565 |
| צלחת עגולה 25.5 ס"מ | 0566 |
| צלחת עגולה 20.25 ס"מ | 0567 |
| צלחת עגולה 15.25 ס"מ | 0568 |
| צלחת סטייל 37.5 ס"מ | 0501 |
| צלחת סטייל 30.5 ס"מ | 0520 |
| צלחת סטייל 25 ס"מ | 0521 |
| צלחת סטייל 15.5 ס"מ | 0522 |
| צלחת פיצה 31.5 ס"מ | 0614 |
| פלטה מלבנית 16.5*27 ס"מ | 0550 |
| פלטה מלבנית 27*33 ס"מ | 0551 |
| פלטה מלבנית 19*33 ס"מ | 0556 |
| פלטה מלבנית 16.5*37 ס"מ | 0552 |
| פלטה מרובעת 27*27 ס"מ | 0553 |
| צלחת פסטטה 27 ס"מ | 0372 |
| צלחת עגולה עמוקה 25.5 ס"מ | 0569 |
| צלחת עגולה עמוקה 20.5 ס"מ | 0570 |
| צלחת עגולה עמוקה 13.5 ס"מ | 0571 |
| ספל פתוח עגול 45.5 ס"ל | 0150 |
| ספל פתוח עגול 34 ס"ל | 0152 |
| ספל פתוח עגול 23 ס"ל | 0189 |
| ספל אספרסו פתוח 8.5 ס"ל | 0190 |
| תחתית אספרסו 12 ס"מ | 0165 |
| תחתית לספל פתוח 14.5 ס"מ | 0158 |
| קערה סטייל 28 ס"מ | 0523 |
| קערה סטייל 18 ס"מ | 0524 |
| קערה בול סיני 13 ס"מ | 0242 |
| פלפליה | 0842 |
| מלחיה | 0840 |



דגם טייסט - דקור טרמיסה

דגם ניתן להשגה ב-4 צבעי אדמה

| 1120 | 1122 | 1121 | 1123 |
|-----------------------------|-------|----------|-------|
| Wheat | Olive | Mustard | Mocha |
| שם פריט | | חמ' פריט | |
| צלחת מלבנית 20.25 ס"מ | | 0581 | |
| צלחת מלבנית 25.5/22.5 ס"מ | | 0580 | |
| צלחת מלבנית 30 ס"מ | | 0579 | |
| צלחת מלבנית עמוקה 20.25 ס"מ | | 0587 | |
| צלחת מלבנית עמוקה 25 ס"מ | | 0586 | |
| צלחת מלבנית עמוקה 30 ס"מ | | 0585 | |
| קערית קונית 14 ס"מ | | 0598 | |
| קערית קונית 16 ס"מ | | 0597 | |
| קערה קונית 20 ס"מ | | 0596 | |
| קערית סקופ 8 ס"מ | | 0584 | |
| קערית סקופ 11.5 ס"מ | | 0583 | |
| קערית סקופ 16.5 ס"מ | | 0574 | |
| קערית קורנפלקס 10 ס"מ | | 0379 | |
| ספל אספרסו 85 מ"ל | | 0190 | |
| ספל קפה 230 מ"ל | | 0189 | |
| ספל 340 מ"ל | | 0152 | |
| מאג 285 מ"ל | | 0592 | |
| פלטה מלבנית צרה 25.5/13 ס"מ | | 0577 | |
| קערית מרובעת 13 ס"מ | | 0576 | |
| חמאון 6.5 ס"מ | | 0575 | |
| כד תה 425 מ"ל | | 0367 | |
| מכסה לכד תה 425 מ"ל | | 0494 | |
| כדון חלב 140 מ"ל | | 0387 | |
| בול מרק בצל 12 ס"מ עם ידיות | | 8828 | |
| מכסה לבול מרק בצל 12 ס"מ | | 0829 | |
| מלחיה חור 1 | | 0841 | |
| פילפליה 2 חורים | | 0842 | |





| דגם EO | |
|------------------------|-----------|
| שם פריט | חס' פריט |
| צלחת 15 ס"מ ללא שוליים | EO15P |
| צלחת 17 ס"מ ללא שוליים | EO17P |
| צלחת 19 ס"מ ללא שוליים | EO19P |
| צלחת 23 ס"מ ללא שוליים | EO23P |
| צלחת 25 ס"מ ללא שוליים | EO25P |
| צלחת 28 ס"מ ללא שוליים | EO28P |
| צלחת 30 ס"מ ללא שוליים | EO30P |
| קערית סלט קטן 16 ס"מ | DMN16KK00 |



| דגם AN | |
|------------------|----------|
| שם פריט | חס' פריט |
| צלחת 16 ס"מ | AN16P |
| צלחת 18 ס"מ | AN18P |
| צלחת 21 ס"מ | AN21P |
| צלחת 24 ס"מ | AN24P |
| צלחת 27 ס"מ | AN27P |
| צלחת 30 ס"מ | AN30P |
| קערית מרק 12 ס"מ | AN12B |
| ספל קפה 25 ס"ל | AN250B |

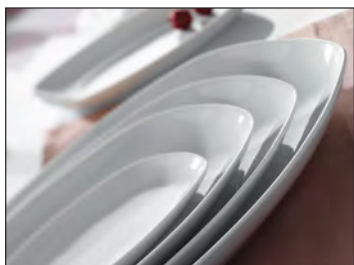



| דגם FR | |
|-------------|----------|
| שם פריט | מס' פריט |
| צלחת 17 ס"מ | FR17P |
| צלחת 20 ס"מ | FR20P |
| צלחת 22 ס"מ | FR22P |
| צלחת 25 ס"מ | FR25P |
| צלחת 27 ס"מ | FR27P |
| צלחת 30 ס"מ | FR30P |



| דגם EARTH | |
|-----------------|----------|
| שם פריט | מס' פריט |
| צלחת 18 ס"מ | DN18P |
| צלחת 21 ס"מ | DN21P |
| צלחת 24 ס"מ | DN24P |
| צלחת 27 ס"מ | DN27P |
| צלחת 30 ס"מ | DN30P |
| קערת מרק 12 ס"מ | DN12B |



| דגם EMOTION | |
|------------------|-----------|
| שם פריט | מס' פריט |
| צלחת 17 ס"מ | EM17P |
| צלחת 20 ס"מ | EM20P |
| צלחת 25 ס"מ | EM25P |
| צלחת 27 ס"מ | EM27P |
| צלחת 30 ס"מ | EM30P |
| צלחת פסטה 27 ס"מ | EM27SPT00 |
| קערה 18 ס"מ | EM18P |
| קערה 23 ס"מ | EM23B |
| קערת 12 ס"מ | EM12JK |



| דגם אובל | |
|--------------------------|----------|
| שם פריט | חס' פריט |
| צלחת אובלית עמוקה 20 ס"מ | OV20CK |
| צלחת 21 ס"מ | KU21SP |
| צלחת 25 ס"מ | KU25SP |
| צלחת 28 ס"מ | KU28SP |
| צלחת 29 ס"מ | KU29SP |
| קערית 14 ס"מ | OV14B |
| קערית 18 ס"מ | OV18B |
| קערית 25 ס"מ | OV23B |
| ספל קפה 18 ס"ל | KUT180SC |
| ספל אספרסו 8 ס"ל | KUT180SC |

| דגם SEAWAVE | |
|-------------------------------|----------|
| שם פריט | חס' פריט |
| צלחת 18 ס"מ דגם SEAWAVE | SE18P |
| צלחת 21 ס"מ דגם SEAWAVE | SE21P |
| צלחת 25 ס"מ דגם SEAWAVE | SE25P |
| צלחת 27 ס"מ דגם SEAWAVE | SE27P |
| צלחת 30 ס"מ דגם SEAWAVE | SE30P |
| קערית 16 ס"מ דגם SEAWAVE | SE16B |
| קערית 23 ס"מ דגם SEAWAVE | SE23B |
| קערית מרק 12 ס"מ דגם SEAWAVE | SE12B |
| צלחת עמוקה 30 ס"מ דגם SEAWAVE | SE30DP |





| צלחות צבעוניות KUTAHYA | | |
|-----------------------------------|-----------------|---|
| שם פריט | מס' פריט | |
| צלחת 19 ס"מ דגם EO ללא שולים תכלת | ATEO19DU807R01 | 1 |
| צלחת 25 ס"מ דגם EO ללא שולים תכלת | ATEO25DU807R01 | |
| צלחת 28 ס"מ דגם EO ללא שולים תכלת | ATEO28DU807R01 | |
| צלחת 19 ס"מ דגם EO ללא שולים ורוד | ATEO19DU807R07 | |
| צלחת 25 ס"מ דגם EO ללא שולים ורוד | ATEO25DU807R07 | |
| צלחת 28 ס"מ דגם EO ללא שולים ורוד | ATEO28DU807R07 | |
| צלחת עמוקה 20 ס"מ תכלת | ATEO20CK807R01 | 2 |
| צלחת עמוקה 20 ס"מ ורוד | ATEO20CK807R07 | |
| צלחת טיפה 16*27 ס"מ תכלת | ATSU27KY807R01 | 3 |
| צלחת טיפה 18*32 ס"מ תכלת | ATSUF32KY807R01 | |
| צלחת טיפה 16*27 ס"מ ורוד | ATSU27KY807R07 | |
| צלחת טיפה 18*32 ס"מ ורוד | ATSUF32KY807R07 | 4 |
| קערית 16 ס"מ לסלט/מרק ורוד | ATFO16KK807R07 | |
| קערית 16 ס"מ לסלט/מרק תכלת | ATFO16KK807R01 | |
| קערה 23 ס"מ ורוד | ATLP23KK807R07 | 5 |
| קערה 23 ס"מ כחול | ATLP23KK807R01 | |

| דגם קלאסיקו | | |
|---------------------------|----------|---|
| שם פריט | מס' פריט | |
| צלחת 16 ס"מ | CL16DU00 | 6 |
| צלחת 20 ס"מ | CL20DU00 | |
| צלחת 25 ס"מ | CL25DU00 | |
| צלחת 27 ס"מ | CL27DU00 | |
| צלחת 30 ס"מ | CL30DU00 | |
| פלטה אובלית 23 ס"מ | CL23KY00 | 7 |
| פלטה אובלית 28 ס"מ | CL28KY00 | |
| פלטה אובלית 32 ס"מ | CL32KY00 | |
| פלטה אובלית 36 ס"מ | CL36KY00 | |
| קערית מרק 10 ס"מ | CL10KO00 | 8 |
| קערית מרק 12 ס"מ | CL12JK | |
| קערית מרק עם ידיות 27 ס"ל | CL10KS00 | 9 |
| ספל קפה 20 ס"ל | CL013C00 | |
| ספל קפה 25 ס"ל | CL01CF00 | |
| תחתית לספל קפה | CL01CT00 | |

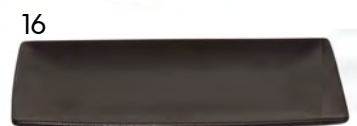
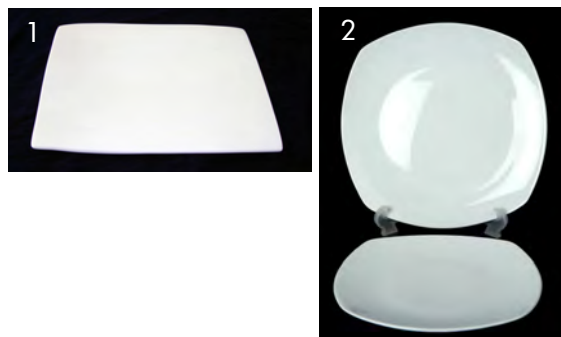

צלחות מרובעות

| חמ' פריט | שם פריט | |
|----------|------------------------------------|---|
| A2836 | צלחת מרובעת שטוחה 27*27 ס"מ | 1 |
| PZ17P | צלחת מרובעת 17*17 ס"מ - דגם פריזמה | 2 |
| PZ21P | צלחת מרובעת 21*21 ס"מ - דגם פריזמה | |
| PZ23P | צלחת מרובעת 23*23 ס"מ - דגם פריזמה | |
| PZ25P | צלחת מרובעת 25*25 ס"מ - דגם פריזמה | |
| PZ30P | צלחת מרובעת 30*30 ס"מ - דגם פריזמה | |

צלחות צבעוניות דגם ים

| חמ' פריט | שם פריט | |
|----------|---------------------------------------|---|
| MG8527 | צלחת 20 ס"מ עגולה ללא שוליים דגם ים | 3 |
| MG8528 | צלחת 25 ס"מ עגולה ללא שוליים דגם ים | |
| MG8512 | קערה עגולה 7.5*20 ס"מ - דגם ים | 4 |
| MG8519 | קערה עגולה 6.5*27 ס"מ - דגם ים | |
| MG8431 | פלטה מלבנית 16.5*28 ס"מ - דגם ים | 5 |
| MG8564 | קערית אובלית 6.5*16 ס"מ "טיפה" דגם ים | 6 |
| MG8219 | קערית אובלית 5.5*10*12 ס"מ דגם ים | 7 |
| MG8238 | כלי לרוטב מלבני 2.5*6*9.5 ס"מ דגם ים | 8 |

כלי סושי

| חמ' פריט | שם פריט | |
|-----------|---------------------------------------|----|
| A0015W14 | צלחת 15 ס"מ אסייתי שחור שוליים אדומים | 9 |
| A0017W14 | צלחת 20 ס"מ אסייתי שחור שוליים אדומים | |
| A0019W14 | צלחת 25 ס"מ אסייתי שחור שוליים אדומים | |
| A17850Y | קוקוט אסייתי 7 ס"מ שחור | 10 |
| A16810W14 | קערית אורז 12 ס"מ אסייתי שחור/אדום | 11 |
| A17784W14 | קערית מרק/סלט 13 ס"מ אסייתי שחור/אדום | 12 |
| A17786W14 | קערה מרק/סלט 18 ס"מ אסייתי שחור/אדום | |
| A18371Y | פלטה אסייתית מרובעת 23*23 ס"מ שחורה | 13 |
| A13397W14 | קומקום תה אסייתי שחור /אדום 750 ס"ל | 14 |
| A0017Y | צלחת 20 ס"מ אסייתי שחור | 15 |
| A2381Y | צלחת 27 ס"מ אסייתי שחור | |
| A21263Y | צלחת מלבנית 16*28 ס"מ אסייתי שחור | 16 |
| A15397Y | צלחת עמוקה 24 ס"מ אסייתי שחור | 17 |
| A21812Y | קערית 11 ס"מ אסייתי שחור | 18 |
| A16928Y | קערית 15 ס"מ אסייתי שחור | |

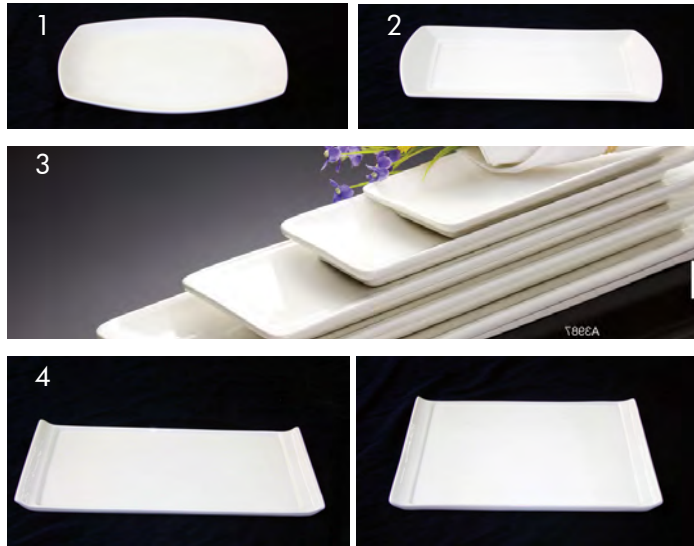

צלחות מלבניות

| מס' פריט | שם פריט | |
|-----------|--------------------------------------|---|
| EQB3720 | צלחת מלבנית דגם טופ 11*16 ס"מ | 1 |
| EQB3721 | צלחת מלבנית דגם טופ 15*21 ס"מ | |
| EQB3722 | צלחת מלבנית דגם טופ 18*26 ס"מ | |
| EQB3723 | צלחת מלבנית דגם טופ 22*32 ס"מ | |
| EQB3724 | צלחת מלבנית דגם טופ 26*37 ס"מ | |
| B12686 | צלחת מלבנית דגם טופ ענק 21*41 ס"מ | |
| A1224 | צלחת מלבנית עם שוליים 13*29 ס"מ | 2 |
| 6184-13.5 | צלחת מלבנית עם שוליים 15*34 ס"מ | |
| 6184-15.5 | צלחת מלבנית עם שוליים 17*39 ס"מ | |
| 5452-10 | צלחת מלבנית צרה 9*22.5 ס"מ | 3 |
| 5452-16 | צלחת מלבנית צרה 10*41 ס"מ | |
| EQB1299 | פלטה מלבנית שטוחה עם ידיות 15*29 ס"מ | 4 |
| EQB1305 | פלטה מלבנית שטוחה עם ידיות 17*33 ס"מ | |
| B8497 | פלטה מלבנית שטוחה עם ידיות 18*25 ס"מ | |
| B8498 | פלטה מלבנית שטוחה עם ידיות 23*33 ס"מ | |
| B8499 | פלטה מלבנית שטוחה עם ידיות 27*40 ס"מ | |

צלחות כף

| מס' פריט | שם פריט | |
|----------|-----------------------|---|
| A8934 | צלחת כף קטנה 26.5 ס"מ | 5 |
| A8935 | צלחת כף קטנה 32 ס"מ | |
| A8936 | צלחת כף קטנה 38 ס"מ | |

שוליים מוגבהים

| מס' פריט | שם פריט | |
|----------|-------------------------------------|---|
| B8608 | צלחת עגולה 26 ס"מ עם שוליים מוגבהים | 6 |
| B8607 | צלחת עגולה 21 ס"מ עם שוליים מוגבהים | |

דגם אקיפ 5

| מס' פריט | שם פריט | |
|----------|---------------------------------|--|
| EQ518P | צלחת 18 ס"מ - שנהב | |
| EQ520P | צלחת 20 ס"מ - שנהב | |
| EQ523P | צלחת 23 ס"מ - שנהב | |
| EQ525P | צלחת 25 ס"מ - שנהב | |
| EQ510SC | קערית מרק ללא ידיות 10 ס"מ שנהב | |
| EQ510SA | תחתית לקערית מרק 10 ס"מ שנהב | |
| EQ2240CC | ספל קפה 24 ס"ל שנהב | |

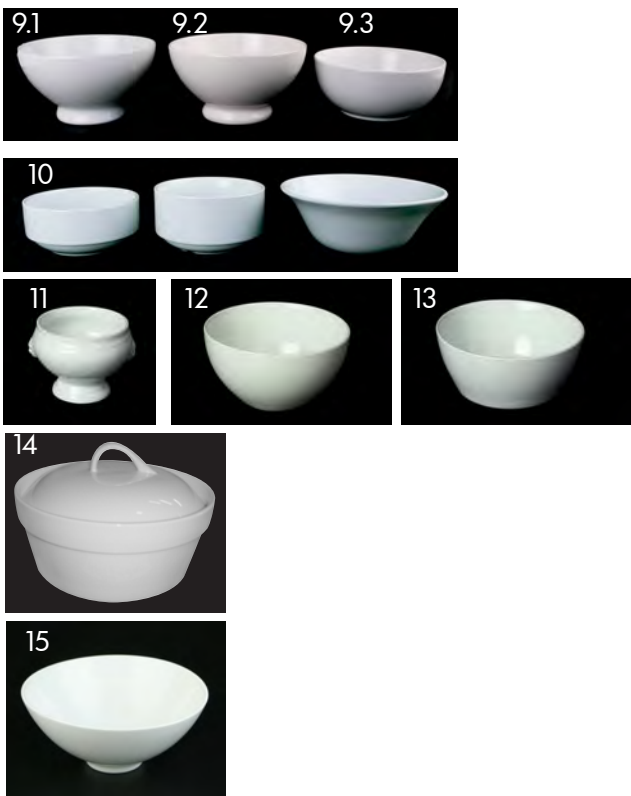

צלחות לזניה

| חמ' פריט | שם פריט | |
|----------|-----------------------------------|---|
| EQB8251 | צלחת לזניה עם ידיות 13/15 ס"מ | 1 |
| EQB8252 | צלחת לזניה עם ידיות 16/19 ס"מ | |
| EQB8254 | צלחת לזניה עם ידיות 19/23 ס"מ | |
| EQB2551 | צלחת לזניה אובלית עם ידיות 23 ס"מ | 2 |
| EQB2552 | צלחת לזניה אובלית עם ידיות 25 ס"מ | |
| EQB2553 | צלחת לזניה אובלית עם ידיות 30 ס"מ | |

צלחות פסטה

| חמ' פריט | שם פריט | |
|----------|--------------------------------|---|
| A2799 | צלחת פסטה 23 ס"מ ללא שוליים | 3 |
| A2800 | צלחת פסטה 28 ס"מ ללא שוליים | |
| A2801 | צלחת פסטה 33 ס"מ ללא שוליים | |
| EQB2622 | צלחת פסטה אובלי 25 ס"מ | 4 |
| EQB2621 | צלחת פסטה אובלי 30 ס"מ | |
| A0945 | צלחת פסטה 26 ס"מ | 5 |
| EQB0946 | צלחת פסטה 30 ס"מ | |
| EQBA2805 | צלחת פסטה 24 ס"מ . שקע 10 ס"מ | 6 |
| A2780 | צלחת פסטה 27 ס"מ . שקע 14 ס"מ | |
| KU18PD | צלחת פסטה 18 ס"מ פורצלן | 7 |
| KU24PD | צלחת פסטה 24 ס"מ פורצלן | |
| KU27PD | צלחת פסטה 27 ס"מ פורצלן | |
| B15397 | צלחת עמוקה 24 ס"מ - ללא שוליים | 8 |

קעריות מרק

| חמ' פריט | שם פריט | |
|-------------|---|-----|
| EQ14SBWL | קערית מרק עם רגל 14 ס"מ דגם פאר | 9.1 |
| EQ14SBIL | קערית מרק עם רגל 14 ס"מ דגם פאר שנהב | 9.2 |
| EQ13SBW | קערית מרק 13 ס"מ דגם VA | 9.3 |
| 38-25358-12 | קערית מרק 12 ס"מ גובה 5.5 ס"מ | 10 |
| EQB4970 | קערית מרק לבן 12 ס"מ גובה 6.5 ס"מ | |
| EQB4074 | קערית 17 ס"מ | |
| B14299 | בול למרק בצל 12 ס"מ + מכסה פורצלן לבן | 11 |
| B15402 | קערית מרק סיני 15 ס"מ פורצלן לבן | 12 |
| EQB0680 | קערית מרק דגם אריה + אוזניים | 13 |
| B8046 | קערה בול 8*15 ס"מ פורצלן לבן | 14 |
| B16607 | קערת מרק/סלט פורצלן לבן 14 ס"מ ג' 6 ס"מ | 15 |



קפה ומאגים

| שם פריט | מס' פריט | |
|--------------------------------------|----------|------|
| ספל אספרסו דגם VA | EQVEC | 1 |
| ספל קפה 23 ס"ל דגם VA | EQVCC23W | 1.1 |
| מאג לבן 35 ס"ל דגם VA | EQVMUGW | 1.2 |
| תחתית לספל אספרסו דגם VA | EQVECS | |
| תחתית לספל קפה דגם VA | EQVSA16W | |
| ספל קפה אקיפ 8 ס"ל | EQ822CC | 2 |
| מאג אקיפ 8 | EQ8MUG | 2.1 |
| תחתית לספל קפה אקיפ 8 | EQ8CSA | |
| ספל אספרסו קונוס 9 ס"ל | B6474 | 3 |
| ספל קפה קונוס 18 ס"ל | B2342 | 3.1 |
| ספל קפה קונוס פורצלן לבן 280 ס"ל | B16216 | |
| תחתית לספל אספרסו 12 ס"מ | B6475 | |
| תחתית לספל קפה 14 ס"מ | B2343 | |
| ספל קפוצ'ינו מרובע | EQB2855 | 4 |
| תחתית לספל קפוצ'ינו מרובע | EQB2856 | |
| מאג דגם פאר | EQHMUG | 5 |
| ספל קפה 220 ס"ל פורצלן לבן - נערם | EQB1839 | 6 |
| תחתית לספל 220 ס"ל פורצלן נערם לבן | EQB1840 | |
| תחתית מלבנית לספל קפה ועוגה 9*20 ס"מ | B16152 | 7 |
| מאג לבן 260 ס"ל | B18672 | 8 |
| מאג לבן 250 ס"ל | B6887 | 9 |
| ספל אספרסו ירוק דגם VA | A6565GR | 10 |
| ספל אספרסו כתום דגם VA | A6565OR | 10.1 |
| ספל קפה 230 ס"ל ירוק דגם VA | A14746GR | 10.2 |
| ספל קפה 230 ס"ל כתום דגם VA | A14746OR | 10.3 |
| תחתית לספל אספרסו ירוק דגם VA | A6566GR | |
| תחתית לספל אספרסו כתום דגם VA | A6566OR | |
| תחתית לספל קפה 230 ס"ל ירוק דגם VA | A6564GR | |
| תחתית לספל קפה 230 ס"ל כתום דגם VA | A6564OR | |

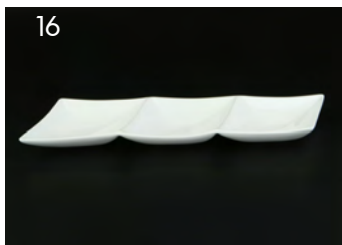
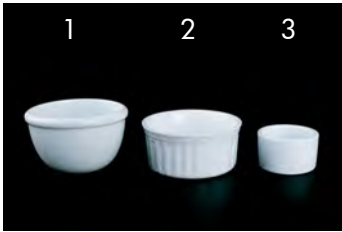

קעריות עגולות עמוקות

| שם פריט | מס' פריט | |
|---|-------------|-----|
| קערה קוקון 6 ס"מ גובה 3.5 ס"מ | EQB4806 | 1 |
| קערה קוקון 9 ס"מ גובה 5.5 ס"מ | EQB4807 | |
| קוקוט 7 ס"מ גובה 4 ס"מ | 38-25426-07 | 2 |
| קוקוט 9 ס"מ גובה 4 ס"מ | 38-25419-09 | |
| כלי לרוטב עמוק עגול 5.5 ס"מ גובה 3 ס"מ | EQB0612 | 3 |
| קערית קונוס 10.5 ס"מ גובה 7 ס"מ | Z1896 | 4 |
| קערית מלבנית 7*9.5 ס"מ שוליים ישרים | B15839 | 5 |
| מגש מלבני עם ידיות 10*33 ס"מ | B15840 | 6 |
| כוס קפה (בדואי) שחור פורצלן לבן 6*7 ס"מ | EQB1846 | 7 |
| כוס קפה שחור פורצלן לבן 7 ס"מ ג' 6 ס"מ | B11986 | 8 |
| כוס קפה שחור פורצלן ירוק 7 ס"מ ג' 6 ס"מ | A11986G | 9 |
| כוס קפה שחור פורצלן כתום 7 ס"מ ג' 6 ס"מ | A11986OR | 9.1 |
| כוס קפה שחור פורצלן צהוב 7 ס"מ ג' 6 ס"מ | A11986YE | 9.2 |

טעימות

| שם פריט | מס' פריט | |
|---|----------|----|
| פלטת 4 קעריות מחוברות 8*31 ס"מ | EQB4116 | 10 |
| פלטת 4 קעריות מחוברות 9*32 ס"מ | EQB8694 | 11 |
| פלטת מלבנית 3 שקעים 12*34 ס"מ | EQB6561 | 12 |
| קערית עגולה חצי פתוחה 10 ס"מ גובה 6 ס"מ | EQB6876 | |
| מלבן צר 5 שקעים 8*38 ס"מ | EQB5219 | 13 |
| קערית מרובעת 6 ס"מ | EQB6357 | |
| פלטת מלבנית מחולקת 3 שקעים 23*7.5 ס"מ | B10345 | 14 |
| תבנית מחולקת ל 3 פורצלן 22/11 ס"מ | EQB3387 | 15 |
| פלטת מעויינת מחולקת 3 שקעים 8*28 ס"מ | A6295 | 16 |
| פלטת מלבנית 4 שקעים 15*20 ס"מ | EQB3733 | 17 |



| כלי סושי | | | |
|----------|----------|--------------------------------------|---------|
| מס' פריט | שם פריט | מס' פריט | שם פריט |
| 1 | EQB0317 | פלטה מלבנית לסושי 20*9 ס"מ | |
| | EQB2525 | פלטה מלבנית לסושי 21*9 ס"מ | |
| | EQBA2526 | פלטה מלבנית לסושי 24*11 ס"מ | |
| | EQB2591 | פלטה מלבנית לסושי 28*12 ס"מ | |
| | EQB2528 | פלטה מלבנית לסושי 26*18 ס"מ | |
| | EQB2529 | פלטה מלבנית לסושי 40*27.5 ס"מ | |
| 2 | EQB5741 | פלטה מרובעת לסושי 15 ס"מ | |
| | EQB2593 | פלטה מרובעת לסושי 25 ס"מ | |
| | EQB2594 | פלטה מרובעת לסושי 30 ס"מ | |
| | EQB2595 | פלטה מרובעת לסושי 36 ס"מ | |
| 3 | P306082 | כדון לסויה עם מכסה 130 סמק - "אאורה" | |
| 4 | P306551 | מעמד פורצלן למקלות צופסטיק - "אאורה" | |
| 5 | B7059 | צלחת טרפז 29*20 ס"מ לסושי פורצלן לבן | |
| | B7058 | צלחת טרפז 24*16 ס"מ לסושי פורצלן לבן | |



| קעריות אובליות | | | |
|----------------|---------|---|---------|
| מס' פריט | שם פריט | מס' פריט | שם פריט |
| 6 | EQB4298 | קערה מעויינת 8*6.5 ס"מ גובה 3.5 ס"מ | |
| 7 | M89243 | כלי לרוטב אובלי לסויה 10*6.5 ס"מ גובה 4 ס"מ | |
| 8 | HUMUS | כלי סירה לחמוצים 17*9 ס"מ גובה 3 ס"מ | |
| 9 | A0554 | קערית סלטים מלבנית 15*9 ס"מ גובה 2 ס"מ | |
| 10 | Z1656 | קערית אובלית 14*11 ס"מ גובה 3 ס"מ | |
| | Z1657 | קערית אובלית 15*18.5 ס"מ גובה 4 ס"מ | |
| 11 | A13046 | כלי לסלט גל 16*10 ס"מ גובה 4 ס"מ | |

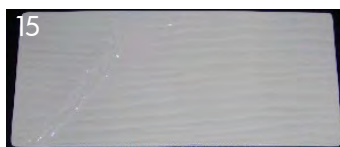

| תבניות פורצלן עם פסים | | | |
|-----------------------|---------|-----------------------------------|---------|
| מס' פריט | שם פריט | מס' פריט | שם פריט |
| 12 | B8846 | תבנית מרובעת פסים 20*20*5 ס"מ | |
| 13 | B8849 | תבנית עגולה פסים 24*5 ס"מ | |
| 14 | B8848 | תבנית עגולה פסים 18*5 ס"מ | |
| 15 | B19429 | פלטה מלבנית גלים 17*30 ס"מ פורצלן | |
| | B19455 | פלטה מלבנית גלים 17*40 ס"מ פורצלן | |
| 16 | B2128 | קערה קונית פסים 20 ס"מ פורצלן | |
| | B2129 | קערה קונית פסים 25 ס"מ פורצלן | |
| 17 | B8844 | תבנית מלבנית פסים 25*15*5 ס"מ | |

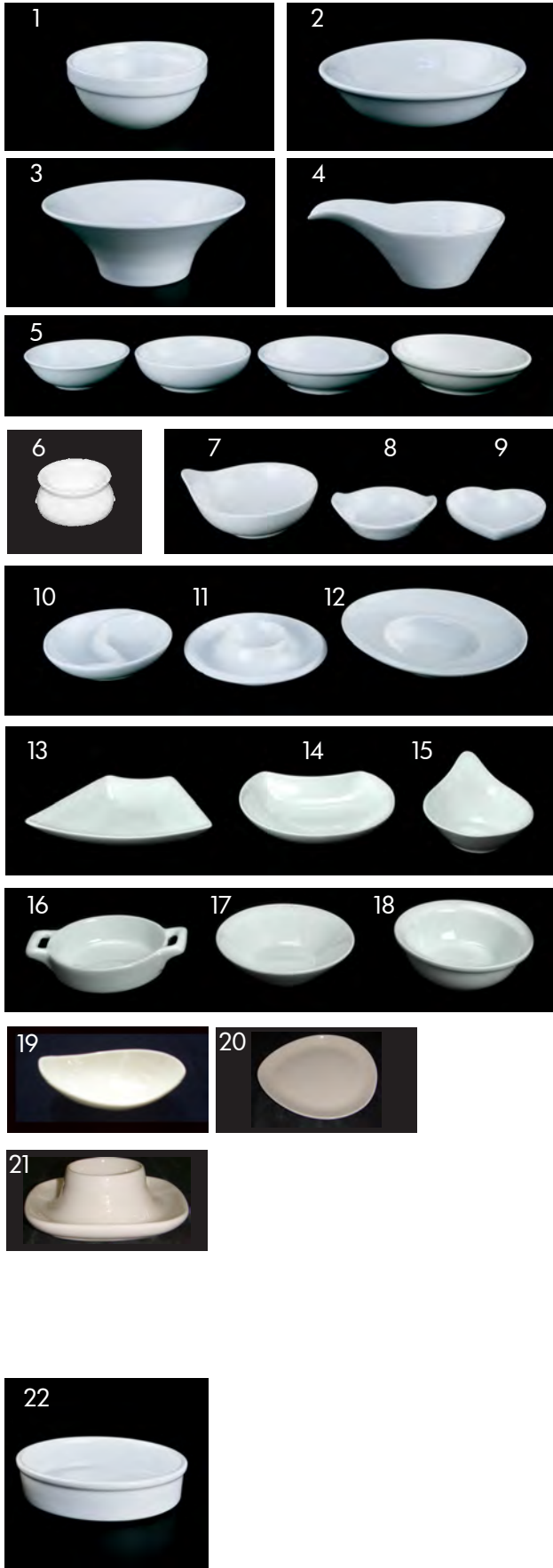

קעריות עגולות

| מס' פריט | שם פריט | |
|----------|--|-------------|
| 1 | קערית חרק 14 ס"מ ארק | EQB4815 |
| 2 | צלחת עמוקה 18 ס"מ גובה 4.5 ס"מ | EQB4075 |
| | צלחת עמוקה 20 ס"מ גובה 5.5 ס"מ | EQB4076 |
| 3 | קערית קונוס נפתח 14 ס"מ גובה 6 ס"מ | EQB8246 |
| | קערית קונוס נפתח 18 ס"מ גובה 7 ס"מ | EQB8247 |
| | קערית קונוס נפתח 22 ס"מ גובה 8 ס"מ | EQB8248 |
| 4 | קערית עם ידית 13*17 ס"מ גובה 6 ס"מ | B6556 |
| 5 | כלי לסויה/חמאון 7 ס"מ גובה 2.5 ס"מ | EQB1371 |
| | צלוחית עמוקה 8 ס"מ גובה 2.5 ס"מ | EQB5544 |
| | צלוחית 9 ס"מ גובה 2.5 ס"מ | EQB4172 |
| | קערית 10 ס"מ גובה 2.5 ס"מ | A7653 |
| | צלוחית 11.5 ס"מ גובה 3.5 ס"מ | EQB4173 |
| | צלוחית עמוקה 12 ס"מ גובה 3 ס"מ | EQB4855 |
| | קערית פורצלן 8 ס"מ גובה 3 ס"מ | EQB10994 |
| | צלחת עמוקה פורצלן 15 ס"מ דגם נועה | EQB17410 |
| | קערית 8.5 ס"מ שוליים נמוכים (גובה 1.8 ס"מ) | B1887 |
| 6 | חמאון - קוקט 6 ס"מ "בלי" | 38-25464-07 |
| 7 | קערית סלטים עם ידית 10 ס"מ גובה 3.5 ס"מ | A0117 |
| 8 | חמאון 7 ס"מ - עם ידיות גובה 1.5 ס"מ | EQB0611 |
| | חמאון 7 ס"מ עמוק- עם ידיות גובה 2.5 ס"מ | EQB0610 |
| 9 | לפתנית לב 7.5 ס"מ גובה 1.5 ס"מ | EQB2431 |
| 10 | תחתית מחולקת למלח פלפל 9 ס"מ ג' 2.5 ס"מ | EQB3938 |
| 11 | תחתית לביצה רכה 11 ס"מ גובה 3 ס"מ | EQB1669 |
| 12 | צלחת פסטה 13 ס"מ גובה 3 ס"מ | EQB32160 |
| 13 | צלוחית סלט טרפז 9.5*14 ס"מ | A13050 |
| 14 | צלוחית סלט חצי ירח 9*12 ס"מ | A13049 |
| 15 | קערית עגולה 8 ס"מ עם ידית פורצלן לבן | B5611 |
| 16 | קערית/מחבת 6.5*9.5 ס"מ עם ידיות פורצלן | B8877 |
| 17 | קערית קונית לסויה 3*8.5 ס"מ "אאורה" פורצלן | B10423 |
| 18 | קערית 3*8.5 ס"מ עם שוליים פורצלן לבן | B4406 |
| 19 | חמאון טיפה 10 ס"מ | B5492 |
| 20 | צלוחית טיפה 10*13 ס"מ | B16106 |
| 21 | תחתית לביצה רכה מרובע 10 ס"מ פורצלן לבן | B13469 |

כלי לקרם ברולה

| מס' פריט | שם פריט | |
|----------|------------------------------------|---------|
| 22 | כלי לקרם ברולה 12 ס"מ גובה 3.5 ס"מ | EQB5769 |
| | כלי לקרם ברולה 13 ס"מ גובה 3 ס"מ | EQB5545 |

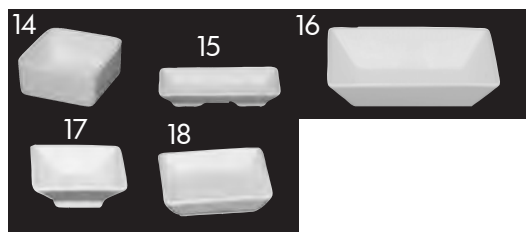
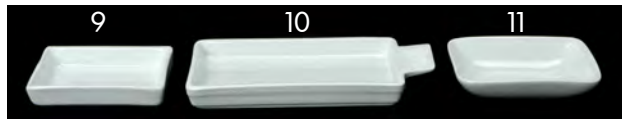
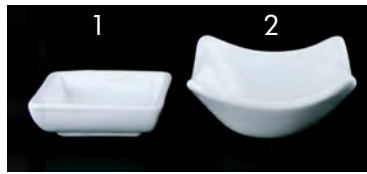

צלוחיות מרובעות

| שם פריט | חס' פריט | |
|--|----------|----|
| תחתית לחמאה מלבנית 6*5 ס"מ ג 2 ס"מ | EQB1506 | 1 |
| לפתניה מרובע 7.5 ס"מ גובה 3 ס"מ | EQB1710 | 2 |
| צלוחית מרובעת 9 ס"מ גובה 1 ס"מ | EQB6192 | 3 |
| תחתית מרובעת צים 10*10 ס"מ ג 2 ס"מ | EQB1648 | 4 |
| צלוחית מרובעת 12*12 ס"מ | B16213 | 5 |
| צלוחית מרובעת אקיפ 2 13*13 ס"מ | EQ213SQ | |
| צלוחית מרובעת 13.5 * 13.5 ס"מ | EQB1227 | |
| מלבן לסלטים 16*10 ס"מ גובה 2 ס"מ | EQB1652 | 6 |
| צלוחית מרובעת 12*12 ס"מ גובה 2.5 ס"מ | Z1837 | 7 |
| צלוחית מרובעת 17*17 ס"מ גובה 3 ס"מ | Z1839 | |
| קערית מרובעת 9.5 ס"מ שנהב גובה 3 ס"מ | EQ9SQI | 8 |
| מלבן פינות ישרות 8*6*2 ס"מ פורצלן לבן | B5393 | 9 |
| מלבן פורצלן 16*7*2 ס"מ עם ידיית פורצלן | B13372 | 10 |
| מלבן עמוק 9.5*6.5*2.5 ס"מ פורצלן לבן | B11672 | 11 |
| מלבן קטן 12*7 ס"מ עם ידיית | B5051 | 12 |
| קערית סקופ 11 ס"מ | B13075 | 13 |
| קערית מרובעת עמוק 8.5*8.5*4.3 ס"מ | B21198 | 14 |
| קערית מלבנית עם רגל 15.5*7.5 ס"מ | B17354 | 15 |
| מלבן סלטים 15*11*4 ס"מ | B21201 | 16 |
| קערית מרובעת עם רגל 7.5 ס"מ | B19547 | 17 |
| קערה מרובעת נמוך 8.5*8.5*2 ס"מ | B21199 | 18 |



קעריות מלבניות

| שם פריט | חמ' פריט | |
|-------------------------------------|----------|---|
| מלבן סלטים 21*12*3.5 ס"מ פורצלן לבן | B3445 | 1 |
| מלבן סלטים 25*14*4.5 ס"מ פורצלן לבן | B3446 | |
| מלבן סלטים 30*17*5 ס"מ פורצלן לבן | B3447 | |

פלסות אובליות

| שם פריט | חמ' פריט | |
|-----------------------|----------|---|
| פלטת אובלית 24*14 ס"מ | EQB175 | 2 |
| פלטת אובלית 29*17 ס"מ | EQB275 | |

רוטביות

| שם פריט | חמ' פריט | |
|------------------------------|-------------|---|
| רוטביה בינוני אלדין | EQB1237 | 3 |
| רוטביה קטן אלדין | EQB1236 | |
| רוטביה קטנה 90 ס"ל | EQB531 | 4 |
| רוטביה גדולה 150 ס"ל | EQB532 | |
| רוטביה זכוכית 60 ס"ל | 62-55002-00 | 5 |
| רוטביה זכוכית 170 ס"ל | 62-55012-00 | |
| רוטביה מפורצלן לבן 170 ס"ל | B4481 | 6 |
| כד חלב/רוטב 200 מ"ל ללא ידית | EQB13972 | 7 |

אגרטלים

| שם פריט | חמ' פריט | |
|-----------------------|----------|---|
| אגרטל משולש לפרח בודד | EQB0275 | 8 |
| אגרטל עגול לפרח בודד | EQB0269 | 9 |

קעריות מרובעות

| שם פריט | חמ' פריט | |
|---|----------|----|
| קערה 17 ס"מ גובה 6 ס"מ | EQB5711 | 10 |
| קערה מרובעת 15 ס"מ שוליים עגול גובה 7 ס"מ | EQB3474 | 11 |
| קערה מרובעת 17 ס"מ פורצלן לבן | B18978 | |
| קערה מרובעת 20 ס"מ דגם תים פורצלן | B3475 | |
| קערה מרובעת 18 ס"מ גובה 6 ס"מ | EQB2557 | 12 |
| קערה מרובעת 14 ס"מ גובה 5 ס"מ | EQB6755 | 13 |
| קערה מרובעת 19 ס"מ גובה 6 ס"מ | EQB6756 | |
| קערית מרובעת 13*13 ס"מ גובה 4.5 ס"מ | B16411 | 14 |
| קערה מרובעת 10 ס"מ גובה 5 ס"מ | EQB5397 | 15 |
| קערה מרובעת 12 ס"מ גובה 7 ס"מ | EQB1540 | |
| קערה מרובעת עם רגל 11 ס"מ גובה 5 ס"מ | EQB1509 | 16 |

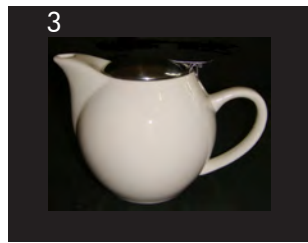

חלבונים

| מס' פריט | שם פריט | |
|------------|-----------------------------|---|
| EQB0486 | חלבון אישי 5 ס"ל | 1 |
| EQMILK125W | חלבון 12.5 ס"ל | |
| EQMILK200W | חלבון 20 ס"ל | |
| EQ2MILK125 | חלבון אקיפ 2 12.5 ס"ל- שנהב | |
| EQ2MILK200 | חלבון אקיפ 2 20 ס"ל- שנהב | |
| EQB1354 | חלבון 50 ס"ל | |
| EQB0541 | חלבון 1 ליטר | |

תאון

| מס' פריט | שם פריט | |
|----------|---|---|
| A1465 | כד תה 50 ס"ל | 2 |
| A4727 | מחמם תה שולחני | |
| B8284 | כד תה 60 ס"ל כולל מסננת נירוסטה | 3 |
| YF6034 | כד תה מזכוכית כולל מסננת נירוסטה 1200ML | 4 |
| YF6040 | כד תה מזכוכית כולל מסננת נירוסטה 450ML | |

כלי סוכר

| מס' פריט | שם פריט | |
|----------|--------------------------------------|---|
| EQB0308 | כלי לסוכר מלבני פורצלן לבן | 5 |
| EQB42100 | כלי לשקיות סוכר פלסטיק שחור/לבן/שקוף | 6 |
| EQB4857 | כלי למקלות ושקיות סוכר | 7 |
| A8261 | כלי מלבני לשקיות סוכר פורצלן שנהב | 8 |

סט מלח פלפל

| מס' פריט | שם פריט | |
|----------|----------------------------------|----|
| EQB2750 | סט מלח פלפל מרובע קיסמים | 9 |
| EQB0174 | סט מלח פלפל קיסמים | 10 |
| B5665 | סט מלח פלפל "אורגניק" פורצלן לבן | 11 |
| B7444 | סט מלח פלפל חרוט פורצלן לבן | 12 |

כלי לקיסמים

| מס' פריט | שם פריט | |
|----------|-------------|----|
| EQB3912 | כלי לקיסמים | 13 |



נציגויות

W.N.K.

HS

מכספי (מפיץ ראשי)



דגם אקיפ 10 - 18/10 2.5 מ"מ

| שם פריט | מס' פריט |
|-----------------|----------|
| כף ביזון | EQ107 |
| כף קינוח | EQ108 |
| כף שולחן | EQ106 |
| כפית אספרסו | EQ110 |
| כפית קוקטייל | EQ1011 |
| כפית קפה/תה | EQ109 |
| חזלג מנה ראשונה | EQ104 |
| חזלג שולחן | EQ103 |
| חזלגון עוגה | EQ105 |
| סכין מנה ראשונה | EQ102 |
| סכין שולחן | EQ101 |

כלי הגשה

| שם פריט | מס' פריט |
|--------------------------------|----------|
| כף הגשה 27 ס"מ (מחובע) | SAK1/32 |
| חזלג גדול להגשה 27 ס"מ (מחובע) | SAK1/31 |
| מצקת לרוטב דגם דלוקס (מחובע) | SAK1/22 |
| מצקת מרק דגם דלוקס (מחובע) | SAK1/29 |

דגם אקיפ 20 - 18/10 3 מ"מ

| שם פריט | מס' פריט |
|----------------------------------|----------|
| כף מרק (ביזון) אקיפ 20 דגם בגט | EQ207 |
| כף שולחן בגט "אקיפ 20" | TEQ206 |
| כפית אספרסו בגט "אקיפ 20" | TEQ2010 |
| כפית קוקטייל בגט "אקיפ 20" | TEQ2011 |
| כפית תה בגט "אקיפ 20" | TEQ209 |
| חזלג דג בגט "אקיפ 20" | TEQ20F |
| חזלג מנה ראשונה בגט "אקיפ 20" | TEQ204 |
| חזלג עוגה בגט "אקיפ 20" | TEQ205 |
| חזלג שולחן בגט "אקיפ 20" | TEQ203 |
| סכין דג בגט "אקיפ 20" | TEQ20 |
| סכין מנה ראשונה בגט "אקיפ 20" | TEQ202 |
| סכין סטייק אקיפ 20 דגם בגט | EQ2012 |
| סכין שולחן בגט "אקיפ 20" | TEQ201 |

דגם לימור מוזבה

| שם פריט | מס' פריט |
|-------------------|----------|
| סכין שולחן 18/10 | YX278KN |
| חזלג שולחן 18/10 | YX278FO |
| כף שולחן 18/10 | YX278SP |
| כפית תה 18/10 | YX278ST |
| חזלגון עוגה 18/10 | YX278CF |



| דגם אקיפ 30 - 18/10 3 מ"מ | |
|---------------------------|----------|
| שם פריט | חס' פריט |
| כף מרק (ביון) | EQ307 |
| כף קינוח | EQ308 |
| כף שולחן | EQ306 |
| כף שולחן גדולה | EQ306B |
| כפית אספרסו | EQ312 |
| כפית קוקטייל | WIN1/14 |
| כפית תה | EQ309 |
| מזלג דג | COR1/9 |
| מזלג קינוח | COR1/6 |
| מזלג שולחן | EQ303 |
| מזלגון עוגה | EQ305 |
| סכין דג | COR1/10 |
| סכין חמאה | EQ3110 |
| סכין סטייק | EQ3012 |
| סכין קינוח | COR1/5 |
| סכין שולחן | EQ301 |
| סכין שולחן - ידית חלולה | EQ301HH |

| דגם כתר | |
|---------------------------|----------|
| שם פריט | חס' פריט |
| כף שולחן 18/10 4.5 מ"מ | EQ602 |
| כפית אספרסו 18/10 2.5 מ"מ | EQ605 |
| כפית תה 18/10 2.5 מ"מ | EQ603T |
| מזלג עוגה 18/10 2.5 מ"מ | EQ604C |
| מזלג שולחן 18/10 4.5 מ"מ | EQ600 |
| סכין שולחן 120 גרם | EQ601 |

| דגם SPOON - 18/10 5 מ"מ | |
|-------------------------|----------|
| שם פריט | חס' פריט |
| כף שולחן | SPO01/3 |
| כפית תה | SPO1/7 |
| מזלג שולחן | SPO1/2 |
| סכין שולחן | SPO1/1 |
| מזלג עוגה | SPO1/15 |
| כף קינוח | SPO1/6 |



| דגם אקיפ 40 - 18/10 2.5 ח"מ | |
|------------------------------|----------|
| שם פריט | חס' פריט |
| סכין שולחן אקיפ 40 | EQ401 |
| כף שולחן אקיפ 40 (2.5 ח"מ) | EQ402 |
| חזלג שולחן אקיפ 40 (2.5 ח"מ) | EQ403 |
| חזלג עוגה אקיפ 40 | EQ404 |
| כפית תה אקיפ 40 | EQ405 |
| כפית אספרסו אקיפ 40 | EQ406 |
| כפית קוקטייל אקיפ 40 | EQ407 |



| דגם אקיפ 50 - 18/10 2.5 ח"מ | |
|-----------------------------|----------|
| שם פריט | חס' פריט |
| כפית אקיפ 50 (2.5 חמ) | EQ50TE |
| כף אקיפ 50 (2.5 חמ) | EQ50SP |
| סכין אקיפ 50 (2.5 חמ) | EQ50KN |
| חזלג אקיפ 50 (2.5 חמ) | EQ50FO |
| חזלג עוגה אקיפ 50 (2.5 חמ) | EQ50CF |



| דגם אקיפ 80 - 18/10 2.5 ח"מ | |
|-----------------------------|----------|
| שם פריט | חס' פריט |
| כף שולחן | EQ808 |
| כפית אספרסו | EQ8010 |
| כפית תה | EQ809 |
| חזלג עוגה | EQ804 |
| חזלג שולחן | EQ803 |
| סכין סטייק | EQ8012 |
| סכין מנה ראשונה | EQ802 |
| סכין שולחן | EQ801 |



| דגם דור - 18/10 | |
|---------------------|----------|
| שם פריט | חס' פריט |
| חזלג שולחן דגם דור | EQ242 |
| סכין שולחן דגם דור | EQ241 |
| כף שולחן דגם דור | EQ243 |
| כפית תה דגם דור | EQ245 |
| כפית אספרסו דגם דור | EQ246 |
| חזלג עוגה דגם דור | EQ244 |



| דגם מאיה - 3 מ"מ | |
|------------------|----------|
| שם פריט | מס' פריט |
| כפית תה | 2441000 |
| כף שולחן | 2442000 |
| מזלג שולחן | 2443000 |
| מזלג עוגה | 2443200 |
| סכין שולחן | 2444000 |
| סכין סטייק | 2444500 |



| דגם ירדן - 6.5 מ"מ | |
|--------------------|----------|
| שם פריט | מס' פריט |
| כפית תה | 2411000 |
| כף שולחן | 2412000 |
| מזלג שולחן | 2413000 |
| מזלג עוגה | 2413200 |
| סכין | 2414000 |



| דגם עדי - 6.5 מ"מ | |
|-------------------|----------|
| שם פריט | מס' פריט |
| כפית תה | 2461000 |
| כף שולחן | 2462000 |
| מזלג שולחן | 2463000 |
| כף מרק ביוין | HAR1/9 |
| כפית אספרסו | HAR1/8 |
| מזלג דג | HAR1/11 |
| מזלג עוגה | HAR1/5 |
| סכין דג | HAR1/10 |
| סכין שולחן | 2464000 |



| דגם אלגנט - 2.5 מ"מ | |
|---------------------|----------|
| שם פריט | מס' פריט |
| כפית תה | 2221000 |
| כף שולחן | 2222000 |
| חזלג שולחן | 2223000 |
| חזלג עוגה | 2223200 |
| סכין שולחן | 2224000 |



| דגם מיכל - 3.5 מ"מ | |
|--------------------|-------------|
| שם פריט | מס' פריט |
| כף שולחן | 32-28595-02 |
| כפית חוקה | 2541200 |
| חזלג שולחן | 32-28601-03 |
| כפית קוקטייל | 2541400 |
| סכין שולחן | 32-28618-01 |
| סכין סטייק | 2544500 |
| כפית תה | 32-28625-04 |
| חזלג עוגה | 32-28632-05 |



| דגם קלאסי - 2.5 מ"מ | |
|---------------------|-------------|
| שם פריט | מס' פריט |
| סכין שולחן | 31-00400-01 |
| כף שולחן | 31-00400-02 |
| חזלג שולחן | 31-00400-03 |
| כפית תה | 31-00400-04 |
| חזלגון עוגה | 31-00400-07 |



| דגם סוזן - 6.5 מ"מ | |
|--------------------|-------------|
| שם פריט | חסי' פריט |
| סכין שולחן | 31-44240-12 |
| כף שולחן | 31-44257-12 |
| מזלג עוגה | 2383200 |
| מזלג שולחן | 31-44264-12 |
| כפית שולחן | 31-44271-12 |



| דגם שניר - 2 מ"מ | |
|------------------|-----------|
| שם פריט | חסי' פריט |
| כפית תה | 2331000 |
| כף שולחן | 2332000 |
| מזלג שולחן | 2333000 |
| סכין שולחן | 2334000 |
| מזלג עוגה | 2333200-1 |



| דגם ניצן - 2 מ"מ | |
|------------------|-----------|
| שם פריט | חסי' פריט |
| כפית תה | 2401000 |
| מזלג עוגה | 2333200 |
| כף שולחן | 2402000 |
| מזלג שולחן | 2403000 |
| סכין שולחן | 2404000 |



| דגם תדמור - 2.5 מ"מ | |
|---------------------|----------|
| שם פריט | מס' פריט |
| כפית תה | 2011000 |
| כפית חוקה | 2011200 |
| כפית קוקטייל | 2011400 |
| כף שולחן | 2012000 |
| חזלג שולחן | 2013000 |
| חזלג עוגה | 2013200 |
| סכין שולחן | 2014000 |
| סכין דגים | 2014100 |
| סכין סטייק | 2014500 |



| דגם אל על - 2.2 מ"מ | |
|---------------------|------------|
| שם פריט | מס' פריט |
| חזלג עוגה | 2023200 |
| כפית תה | EQB2021000 |
| כף שולחן | EQB2022000 |
| חזלג שולחן | EQB2023000 |
| סכין שולחן | EQB2024000 |



| דגם גולן - 1.5 מ"מ | |
|------------------------------|----------|
| שם פריט | מס' פריט |
| כפית תה | 2081000 |
| כף שולחן | 2082000 |
| חזלג שולחן | 2083000 |
| סכין שולחן | 2084000 |
| חזלג עוגה | 2153200 |
| ניתן לקבל את דגם גולן עם חור | |



| דגם נדב | |
|--------------------|----------|
| שם פריט | מס' פריט |
| סכין שולחן דגם נדב | 2724000 |
| מזלג שולחן דגם נדב | 2723000 |
| כף שולחן דגם נדב | 2722000 |
| כפית דגם נדב | 2721000 |
| מזלג עוגה דגם נדב | 2723200 |



| כלי הגשה | |
|------------------------------------|----------|
| שם פריט | מס' פריט |
| כף גדולה להגשה 27 ס"מ (מעוגל) | WIN1/32 |
| מזלג גדול להגשה 27 ס"מ (מעוגל) | WIN1/31 |
| מצקת לרוטב (מעוגל) | WIN1/22 |
| מצקת מהודרת מרק ד' אקיפ 30 (מעוגל) | WIN1/29 |



| סכינו סטייק | | |
|-----------------------------------|------------|---|
| שם פריט | מס' פריט | |
| סכין סטייק מתכת דגם ג'מבו | HMC01A682S | 1 |
| סכין סטייק רחב ידיית בקלית מיראז' | HMC01A231K | 2 |
| סכין סטייק ידיית עץ | EQB5875 | 3 |



נציגויות

ARCOROC
BORMIOLI
PASABACHE
SPIEGELAU



| דגם כרם | | | |
|-------------------------------------|----------|---------|-----|
| שם פריט | מס' פריט | שם פריט | |
| כוס יין דגם כרם 355 ס"ל גובה 21 ס"מ | K2062 | | 1 |
| כוס יין דגם כרם 550 ס"ל גובה 22 ס"מ | K2063 | | 1.1 |

| דגם טוליפ | | | |
|-------------------------------------|----------|---------|-----|
| שם פריט | מס' פריט | שם פריט | |
| כוס יין טוליפ 240 ס"ל גובה 19 ס"מ | EJ5925 | | 2 |
| כוס יין טוליפ 345 ס"ל גובה 21.5 ס"מ | EJ5936 | | 2.1 |
| כוס יין טוליפ 450 ס"ל גובה 22 ס"מ | EJ5948 | | 2.2 |

| דגם הדר | | | |
|---------------------------------|----------|---------|-----|
| שם פריט | מס' פריט | שם פריט | |
| כוס יין הדר 240 ס"ל | K6203 | | 3 |
| כוס יין הדר 315 ס"ל | K2085 | | 3.1 |
| כוס יין הדר 415 ס"ל | K600-8 | | 3.2 |
| כוס מים/בירה על רגל הדר 415 ס"ל | K6090 | | 3.3 |
| כוס שמפניה הדר 165 ס"ל | K6042 | | 3.4 |

| דגם וינדזור | | | |
|-----------------|----------|---------|---|
| שם פריט | מס' פריט | שם פריט | |
| גביע יין 20 ס"ל | 7428 | | 4 |
| גביע יין 25 ס"ל | 7128 | | |
| גביע יין 30 ס"ל | 7028 | | |
| גביע יין 35 ס"ל | 7133 | | |

| דגם סו ויין | | | |
|------------------------|----------|---------|---|
| שם פריט | מס' פריט | שם פריט | |
| כוס יין סו ויין 35 ס"ל | H5979 | | 5 |
| כוס יין סו ויין 47 ס"ל | H5980 | | |
| כוס יין סו ויין 58 ס"ל | H5981 | | |

| כוס שתיה לחדרים | | | |
|-----------------|----------|---------|---|
| שם פריט | מס' פריט | שם פריט | |
| כוס שתיה לחדרים | K1034 | | 6 |



| דגם גרנד | | | |
|----------------------|----------|---|--|
| שם פריט | מס' פריט | | |
| גביע יין 38 ס"ל | P44974 | 1 | |
| גביע יין 50 ס"ל | P44984 | | |
| גביע יין בלון 50 ס"ל | P44954 | | |



| דגם מרלו | | | |
|------------------------|----------|---|--|
| שם פריט | מס' פריט | | |
| גביע יין 19 ס"ל | P44996 | 2 | |
| גביע יין 25 ס"ל | P44992 | | |
| גביע יין 31 ס"ל | P44993 | | |
| גביע יין 38 ס"ל | P44997 | | |
| גביע חים \ בירה 33 ס"ל | P44995 | 3 | |



| כוס קידוש | | | |
|-------------------|----------|---|--|
| שם פריט | מס' פריט | | |
| כוס קידוש 170 ס"ל | LAV1139 | 4 | |



| כוס שתיה / גביע יין | | | |
|--|----------|---|--|
| שם פריט | מס' פריט | | |
| כוס זכוכית ללא רגל 354 ס"ל תחתית עגולה | P3511 | 5 | |
| כוס זכוכית ללא רגל גבוהה 390 ס"ל תחתית עגולה | P3512 | | |
| כוס זכוכית ללא רגל 530 ס"ל תחתית עגולה | P3513 | | |



| כוסות קריסטל SPIEGELAU | | | |
|---------------------------------------|----------|---|--|
| שם פריט | מס' פריט | | |
| כוס יין לבן 38 ס"ל SPIEGELAU | W4090002 | 6 | |
| כוס יין לבן 46 ס"ל SPIEGELAU | W4090001 | | |
| כוס יין אדום 58 ס"ל SPIEGELAU | W4090035 | | |
| כוס שמפניה 19 ס"ל SPIEGELAU | W4090007 | | |
| כוס יין ללא רגל אדום 42 ס"ל SPIEGELAU | W4808002 | | |



בירות

| שם פריט | מס' פריט | |
|--------------------------|----------|---|
| כוס בירה עם ידית 30 ס"ל | M55299 | 1 |
| כוס בירה עם ידית 50 ס"ל | M55129 | |
| כוס בירה 57 ס"ל | H00989 | 2 |
| כוס בירה 36 ס"ל - TUBORG | 7.02480 | 3 |
| כוס בירה 38 ס"ל | M42116 | 4 |
| כוס בירה 50 ס"ל | 7.01720 | |

כוס ליקר

| שם פריט | מס' פריט | |
|----------------|----------|---|
| כוס ליקר 6 ס"ל | EQB65693 | 5 |

כוס סמינרים

| שם פריט | מס' פריט | |
|------------------------|----------|---|
| גביע מים על רגל 30 ס"ל | K2905 | 6 |

כוסות קוקטייל

| שם פריט | מס' פריט | |
|---------------------------------|----------|----|
| גביע קוקטייל 38 ס"ל | 7928 | 7 |
| גביע קוקטייל 36.5 ס"ל EXECUTIVE | 1.28540 | 8 |
| גביע קוקטייל 52 ס"ל EXECUTIVE | 1.28550 | |
| כוס היי בול מעוינים 350 ס"ל | 2641 | 9 |
| כוס קוקטייל 490 ח"ל / לימונענע | 7634 | 10 |

כוס קוניאק

| שם פריט | מס' פריט | |
|--------------------|----------|----|
| כוס קוניאק 330 ס"ל | 7528 | 11 |

כוס מרטיני

| שם פריט | מס' פריט | |
|-------------------|----------|----|
| כוס מרטיני 65 ס"ל | LAV1480 | 12 |
| כוס מרטיני 9 ס"ל | 08204 | |
| כוס מרטיני 17 ס"ל | LAV1414 | |
| כוס מרטיני 22 ס"ל | 7228 | |

כוס שמפניה

| שם פריט | מס' פריט | |
|-------------------------|----------|----|
| גביע שמפניה 18 ס"ל | 7828 | 13 |
| גביע פלוט שמפניה 21 ס"ל | 7859-210 | 14 |
| גביע פלוט שמפניה 21 ס"ל | EQB44704 | |



כוס מרגריטה

| שם פריט | מס' פריט | |
|---------------------|----------|---|
| גביע מרגריטה 33 ס"ל | EQB7628 | 1 |

גביעי גלידה

| שם פריט | מס' פריט | |
|-----------------------------------|----------|----|
| גביע גלידה על רגל 36 ס"ל | G7227 | 2 |
| גביע גלידה/קינח פלורידה 350 ס"ל | 7204 | |
| גביע גלידה פלורידה 21 מ"ל | 7202 | 3 |
| גביע גלידה פפיט | H53496 | 4 |
| גביע גלידה סורבט 22 ס"ל | EQB50998 | 5 |
| גביע גלידה שקוף JERBA | 1.34630 | 6 |
| גביע גלידה ספיישל | EQB26671 | 7 |
| גביע גלידה שקוף PRIMAVERA | 1.34510 | 8 |
| גביע גלידה על רגל מנירוסטה 15 ס"ל | SD5 | 9 |
| גביע גלידה על רגל 225 ס"ל | JS2039 | 10 |
| גביע גלידה /קינח על רגל 285 ס"ל | LAV1035 | 11 |

דיקנטר

| שם פריט | מס' פריט | |
|-----------------|----------|----|
| דיקנטר 1.6 ליטר | 800607 | 12 |

קרפים

| שם פריט | מס' פריט | |
|----------------------------------|----------|----|
| קרף 0.25 ליטר | EQB-1/4 | 13 |
| קרף 0.5 ליטר | 1.84169 | |
| קרף 1 ליטר | EQB4911 | |
| קרף 0.25 ליטר YPSILON | 1.25070 | 14 |
| קרף 0.5 ליטר YPSILON | 1.25080 | |
| קרף 1 ליטר YPSILON | 1.25000 | |
| קרף 1 ליטר קווי | G085 | |
| קרף 0.75 ליטר דגם קסקד | H4164 | |
| קרף 1 ליטר זכוכית פסים דגם טורנר | 5584 | 15 |

קנקן שתיה

| שם פריט | מס' פריט | |
|-----------------------------------|----------|----|
| קנקן 0.25 ליטר | 1.46140 | 16 |
| קנקן 0.5 ליטר | 1.46150 | |
| קנקן 1 ליטר | 1.46160 | |
| כד זכוכית עם ידית 1.3 ליטר קלאסיק | H52349 | |
| קנקן ארק 1.3 ליטר | 36366 | |

כוס דגם YPSILON

| שם פריט | מס' פריט | |
|----------------------|----------|----|
| כוס 15 ס"ל YPSILON | 1.25040 | 17 |
| כוס 25.5 ס"ל YPSILON | 1.25020 | |
| כוס 34 ס"ל YPSILON | 1.25060 | |



| כוס לונג קונוס | | |
|----------------|---------------------------------|---|
| מס' פריט | שם פריט | |
| 8023 | כוס בירה קוני חצי פיינט 230 ס"ל | 1 |
| 10116 | כוס בירה קוני פיינט 460 מ"ל | |

| כוס לונג | | |
|----------|---|---|
| מס' פריט | שם פריט | |
| K1053 | כוס לונג/היי בול 27.5 (גובה 12.5 ס"מ) | 2 |
| K1054 | כוס לונג/היי בול 32 ס"ל (גובה 14.6 ס"מ) | 3 |
| H42440 | כוס לונג 29 ס"ל מחוסמת | 4 |

| כוס לונג צרה | | |
|--------------|-------------------------------------|---|
| מס' פריט | שם פריט | |
| 7122 | כוס גבוהה וצרה 22 ס"ל 15/5 ס"מ | 5 |
| 40334 | כוס לונג 31 ס"ל מחוסמת 16.5/5.5 ס"מ | 6 |

| כוס חצי לונג | | |
|--------------|-------------------------------------|---|
| מס' פריט | שם פריט | |
| K1052 | כוס חצי לונג 21 ס"ל (גובה 10.5 ס"מ) | 7 |
| 42439 | כוס פרינססה 23 ס"ל מחוסמת 6/11 ס"מ | |

| כוסות מעוצבים | | |
|---------------|---------------------------|----|
| מס' פריט | שם פריט | |
| GC7517 | כוס וויסקי אמבסדור 30 ס"ל | 8 |
| GC7617 | כוס לונג אמבסדור 31 ס"ל | |
| EQB7538 | כוס וויסקי 31 ס"ל | 9 |
| EQB7638 | כוס לונג 38 ס"ל | |
| EQB08094 | כוס וויסקי סטרלינג 30 ס"ל | 10 |
| H08106 | כוס לונג סטרלינג 33 ס"ל | |
| H8714 | כוס וויסקי 30 ס"ל לודיקו | 11 |
| H8713 | כוס לונג 32 ס"ל לודיקו | |

| כוס וויסקי | | |
|------------|----------------------------------|----|
| מס' פריט | שם פריט | |
| M52783 | כוס וויסקי גרנדה (בלוף) 15 ס"ל | 12 |
| 1.90210 | כוס וויסקי 25 ס"ל | 13 |
| K1055A | כוס וויסקי 300 ס"ל | 14 |
| ES5102 | כוס וויסקי מרובעת זכוכית 250 ס"ל | 15 |

| בקבוקים | | |
|----------|--|----|
| מס' פריט | שם פריט | |
| P1621260 | בקבוק מים מרובע 1 ליטר עם סגירת פטנט | 16 |
| P1621261 | בקבוק מים מרובע 1/2 ליטר עם סגירת פטנט | |

| כוס בול זכוכית | | |
|----------------|--|----|
| מס' פריט | שם פריט | |
| G201222A | בול זכוכית מהודר 10.5*9 ס"מ צוואר פתוח | 17 |



| כוס מיץ | | |
|---|----------|---|
| שם פריט | מס' פריט | |
| כוס מיץ נמוכה | K1036 | 1 |
| כוס מיץ 18 ס"ל (גובה 8.5 ס"מ) | 3502 | 2 |
| כוס מיץ 20 ס"ל 6.3/7.8 ס"מ | 1.90230 | 3 |
| כוס מיץ גרניטי מחוסמת ונערמת 16 ס"ל | 55058 | 4 |
| כוס מיץ PICARDIE DURALEX מחוסמת ונערמת 21 ס"ל | 5.17520 | 5 |
| כוס מיץ נערמת 220 ס"ל | GY5001-1 | 6 |

| כוסות שתייה | | |
|---|-------------|----|
| שם פריט | מס' פריט | |
| כוס שופ 20 ס"ל | 2006 | 7 |
| כוס שופ 20 ס"ל מחוסמת | EQ55455 | |
| כוס שופ 25 ס"ל מחוסמת | EQ55970 | |
| כוס מחוסמת ונערמת 25 ס"ל | EQB61697 | 8 |
| כוס מחוסמת ונערמת 27 ס"ל | EQB60440 | |
| כוס מחוסמת ונערמת 32 ס"ל | EQB61698 | |
| כוס קמפוס מחוסמת ונערמת 18 ס"ל | EQB13823 | 9 |
| כוס קמפוס מחוסמת ונערמת 22 ס"ל | 13831 | |
| כוס קמפוס מחוסמת ונערמת 29 ס"ל | 13849 | |
| כוס PICARDIE DURALEX מחוסמת ונערמת 21 ס"ל | 5.17520 | 10 |
| כוס PICARDIE DURALEX מחוסמת ונערמת 27 ס"ל | 40-07597-27 | |
| כוס PICARDIE DURALEX מחוסמת ונערמת 37 ס"ל | 5.16170 | |
| כוס PICARDIE DURALEX מחוסמת ונערמת 48 ס"ל | 5.16180 | |
| כוס זכוכית 35 ס"ל מחוסמת ונערמת | H7763 | 11 |
| כוס זכוכית 29 ס"ל מחוסמת ונערמת | H7764 | |
| כוס זכוכית 21 ס"ל מחוסמת ונערמת | H5647 | |

| כוס גידי גוב | | |
|--------------------------------|-------------|----|
| שם פריט | מס' פריט | |
| כוס גידי גוב 28 ס"ל | 62-52703-00 | 12 |
| כוס גידי גוב גבוהה וצרה 31 ס"ל | EQB2611 | |
| כוס גידי גוב 48 ס"ל | EQB1562 | |

| כוס גידי גוב מחוסמת | | |
|---------------------------------|----------|----|
| שם פריט | מס' פריט | |
| כוס גרניטי מחוסמת 16 ס"ל | 55058 | 13 |
| כוס גרניטי מחוסמת 20 ס"ל (גבוה) | H29875 | |
| כוס גרניטי מחוסמת 27 ס"ל | EQB52361 | |
| כוס גרניטי מחוסמת 31 ס"ל | EQB29879 | |
| כוס גרניטי מחוסמת 35 ס"ל | 29904 | |

| גביעי מילקשייק | | |
|----------------------|----------|----|
| שם פריט | מס' פריט | |
| גביע מילקשייק 38 ס"ל | Z312 | 14 |



כוסות קפה

| שם פריט | חמ' פריט | |
|--|-------------|----|
| ספל שקוף עם ידית 25 ס"ל מחוסם | 61875 | 1 |
| מאג זכוכית 34 ס"ל לונדון | 39-01649-00 | 2 |
| מאג זכוכית ניומורנינג מחוסמת 32 ס"ל | EQB48973 | 3 |
| ספל זכוכית ניומורנינג 22 ס"ל | H7872 | |
| כוס 23 ס"ל FORUM מחוסמת | 50829 | 4 |
| ספל קוסמוס 22 ס"ל + ידית מחוסמת | EQB1836 | 5 |
| כוס אפרופו | Z2810 | 6 |
| קפאינו 9 ס"ל | 1.20202 | 7 |
| סט (2) זכוכית ספל ותחתית אספרסו 80 ס"ל | 600799 | 8 |
| מאג זכוכית קוני גבוה 34 ס"ל מחוסם | M55249 | 9 |
| מאג זכוכית קוני 25 ס"ל מחוסם | M55201 | 10 |
| מאג זכוכית 35 ס"ל | M55531 | 11 |
| כוס גיגון 90 ס"ל | 1838 | 12 |
| כוס תה תורכי 115 מ"ל | P42021 | 13 |

כוסות קינוח

| | | |
|---|---------|----|
| כוס לקינוחים 10.5 ס"ל (מתומן) | M21066 | 14 |
| כוס קינוחים 8 ס"ל (חריצים) | M42244 | 15 |
| קערית לקינוחים עם ידית 11 ס"מ | M39221 | 16 |
| כוס קינוחים קלאב 8 ס"ל | H3632 | 17 |
| כוס גלידה/קינוחים מעוגל 31 ס"ל 6*8.5 ס"מ | G7304 | 18 |
| כוס זכוכית עגולה 25 ס"ל דגם רומא | MAG558 | 19 |
| קפאינו גדול דופן כפולה זכוכית דגם רומא | MAG557 | |
| ספל אספרסו זכוכית דופו כפולה דגם ניו יורק | MAG9106 | 20 |
| כוס קינוחים אובלית 11 ס"ל | AF53711 | 21 |
| כוס קינוחים קוני רחב 6.5 ס"מ גובה 5 ס"מ | 079712 | 22 |
| מעמד מתכת 4 קומות ל-24 כוסיות קינוחים כולל 24 כוסיות זכוכית | PA40363 | 23 |
| כוס זכוכית ארקד לקפה שחור 90 ס"ל | H57873 | 24 |
| קערית זכוכית אלכסוני 4 ס"ל דגם ורסטיל | H4668 | 25 |
| קערית קינוחים זכוכית 7 ס"מ דגם גל | LAV1507 | 26 |
| כוס זכוכית קינוחים ישרה 8*6 ס"מ | LAV1629 | 27 |

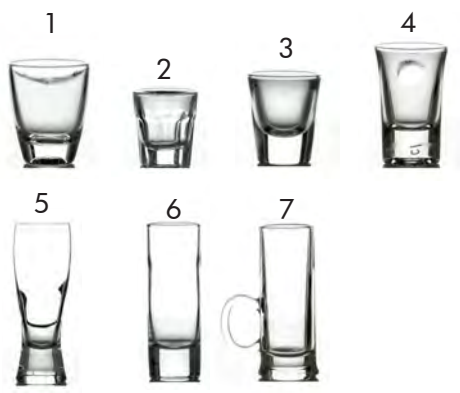

כוסיות לוודקה

| שם פריט | מס' פריט | |
|--------------------------------------|-------------|---|
| כוסית וודקה 50 ס"ל | EQB00065 | 1 |
| כוסית וודקה חצי שוט 3 ס"ל קובלנקה | 62-52734-00 | 2 |
| כוסית וודקה חצי שוט 3.6 ס"ל - קוניקל | P52134 | 3 |
| כוסית וודקה שוט חצי 3.4 ס"ל | H21554 | 4 |
| כוס הוט שוט 2.5 ס"ל | H0932 | |
| כוסית זכוכית חצי שוט 3.5 ס"ל | EY3005 | |
| וודקה ספירית שוט 58 ס"ל | K1403C | |
| כוסית וודקה 15.5 ס"ל EXCELSIOR | 1.23870 | 5 |
| כוסית טקילה 6.5 איסלנד | H40375 | 6 |
| כוסית וודקה שוט עם ידית 5.5 ס"ל | H72388 | 7 |

צלוחיות לטאפאס

| שם פריט | מס' פריט | |
|--|------------|----|
| צלוחית זכוכית טיפה 10*8 ס"מ | 3D-1258 | 8 |
| צלוחית זכוכית פסים מרובעת 9*9 ס"מ | 3D-1261 | 9 |
| צלוחית זכוכית מרובעת 9.5*9.5 ס"מ | 3D-1138 | 10 |
| צלוחית זכוכית מרובעת 14*14 ס"מ | 3D-1002 | 11 |
| צלוחית זכוכית עגולה 9 ס"מ | 3D-1727 | 12 |
| צלוחית זכוכית עגולה 9 ס"מ - צבע אדום | 3D-1727RED | 13 |
| צלוחית זכוכית עגולה 9 ס"מ - צבע שחור | 3D-1727BLA | 14 |
| צלוחית זכוכית 8.5 ס"מ | 3D-1E34 | 15 |
| צלוחית זכוכית טיפה 15*13 ס"מ | 3D-1798 | 16 |
| צלוחית זכוכית מרובעת עמוקה 13*13 ס"מ | 3D-1414 | 17 |
| צלוחית זכוכית מרובעת עמוקה 14.5*14.5 ס"מ | 3D-1616 | |

כוסות שתייה מחוסמות פיקרדי

| שם פריט | מס' פריט | |
|---------------------------|----------|----|
| כוס פיקרדי דורלקס 16 ס"ל | EQB1872 | 18 |
| כוס פיקרדי דורלקס 25 ס"ל | EQB1874 | |
| כוס פיקרדי דורלקס 31 ס"ל | EQB1875 | |
| כוס פיקרדי דורלקס 36 ס"ל | EQB1876 | |
| כוס פיקרדי דורלקס 500 ס"ל | EQB1877 | |



| קערות זכוכית | | |
|--------------|--|-----------|
| מס' פריט | שם פריט | |
| 1 | קערה זכוכית אובלית דגם פפאיה 3*7.5 ס"מ | MAG60812 |
| | קערה זכוכית אובלית דגם פפאיה 12*13 ס"מ | MAG60712 |
| | קערה זכוכית אובלית דגם פפאיה 23*25 ס"מ | MAG60915 |
| | קערה זכוכית אובלית דגם פפאיה 28*30 ס"מ | MAG60916 |
| | קערת זכוכית אובלית דגם פפאיה 20*19 ס"מ | MAG64621 |
| 2 | קערת זכוכית שטוחה 33 ס"מ שוליים צרים דגם לגונה | MAG63707 |
| | קערת זכוכית שטוחה 38 ס"מ שוליים צרים דגם לגונה | MAG63528 |
| 3 | פלטה זכוכית סירה 40*11.5 ס"מ | MGA1208 |
| | פלטה זכוכית סירה 50*16 ס"מ | MGA1207 |
| | פלטה זכוכית סירה 30*9.5 ס"מ | MGA1209 |
| 4 | קערת זכוכית דגם פול מון 13.5 ס"מ | MAG63278 |
| | קערת זכוכית דגם פול מון 20 ס"מ | MAG64617 |
| | קערת זכוכית דגם פול מון 23.5 ס"מ | MAG63280 |
| | קערת זכוכית דגם פול מון 30 ס"מ | MAG61170 |
| 5 | קערה זכוכית אובלית 10 ס"מ עם ידית | EQB1630 |
| | קערה זכוכית אובלית 12 ס"מ עם ידית | EQB1631 |
| | קערה זכוכית אובלית 14 ס"מ עם ידית | EQB1632 |
| | קערה זכוכית אובלית 18 ס"מ עם ידית | EQB1633 |
| | קערה זכוכית אובלית 23 ס"מ עם 2 ידיות | EQB1634-1 |
| | קערה זכוכית אובלית 25 ס"מ עם 2 ידיות | EQB1635 |
| 6 | קערית זכוכית מרובעת 8*8 ס"מ | R6655 |
| | קערית זכוכית מרובעת 10*10 ס"מ | R5550 |
| | קערית זכוכית מרובעת 14*14 ס"מ | R6662 |
| | קערית זכוכית מרובעת 20*20 ס"מ | R2244 |
| | קערית זכוכית מרובעת 25*25 ס"מ | R5788 |
| 7 | קערה זכוכית 10 ס"מ דגם גל | LAV1528 |
| | קערה זכוכית 12 ס"מ דגם גל | LAV1405 |
| | קערה זכוכית 17 ס"מ דגם גל | LAV1660 |
| | קערה זכוכית 20 ס"מ דגם גל | LAV1433 |
| 8 | קערת קינוח זכוכית על רגל 12*24 ס"מ ג' 19 ס"מ | 800611 |
| 9 | בול זכוכית מתומן 22*22 ס"מ | MAG68082 |
| 10 | בול זכוכית עלה 33*19 ס"מ | MAG62964 |



2



3



4



5



6



7



8



9



10

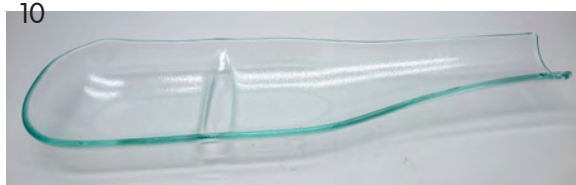

צלחות זכוכית מחוסמות

| שם פריט | מס' פריט | |
|--------------------------------------|------------|---|
| צלחת שקופה 19 ס"מ דגם אקואה | E5329-19 | 1 |
| צלחת שקופה 23 ס"מ דגם אקואה | G5729-23 | |
| צלחת שקופה 26.5 ס"מ דגם אקואה | E5529-26.5 | |
| צלחת מרק שקופה 23 ס"מ דגם אקואה | G5829-23 | |
| בול מרק / סלט שקופה 14 ס"מ דגם אקואה | G4229-14 | |
| קערת סלט שקופה 24 ס"מ דגם אקואה | G4029-24 | |
| צלחת אובלית 26 ס"מ זכוכית DURALEX | EQB1826 | 2 |
| צלחת אובלית 28 ס"מ זכוכית DURALEX | EQB1827 | |
| צלחת אובלית 31 ס"מ זכוכית DURALEX | EQB1828 | |
| צלחת אובלית 36 ס"מ זכוכית DURALEX | EQB1829 | |
| צלחת זכוכית 22 ס"מ דגם סוליי | H1353 | 3 |
| צלחת זכוכית 27 ס"מ דגם סוליי | H1348 | |
| צלחת זכוכית עגולה 15 ס"מ (ריבועים) | P137 | 4 |
| צלחת זכוכית עגולה 20 ס"מ (ריבועים) | P138 | |
| צלחת זכוכית עגולה 25 ס"מ (ריבועים) | P139 | |
| צלחת זכוכית עגולה 30 ס"מ (ריבועים) | P140 | |
| קעריית זכוכית 12.5*5.5 ס"מ (ריבועים) | P084 | 5 |
| קעריית זכוכית 15*6.3 ס"מ (ריבועים) | P085 | |
| קערה זכוכית 22.5*9.5 ס"מ (ריבועים) | P088 | |
| צלחת זכוכית עגולה 22 ס"מ (בועות) | SQ6002-3 | 6 |
| צלחת זכוכית עגולה 30 ס"מ (בועות) | SQ6002-5 | |
| צלחת 19 ס"מ זכוכית מחוסמת | I6350 | 7 |
| צלחת 25 ס"מ זכוכית מחוסמת | I4210 | |
| צלחת 27 ס"מ זכוכית מחוסמת | I6084 | |

צלחות זכוכית לבנות

| שם פריט | מס' פריט | |
|-----------------------------|----------|---|
| צלחות 20 ס"מ זכוכית OPAL | WE806 | 8 |
| צלחות 25 ס"מ זכוכית OPAL | WE1006 | |
| קערת מרק 13 ס"מ זכוכית OPAL | DW536 | 9 |

חצי בקבוק זכוכית

| שם פריט | מס' פריט | |
|---------------------------------------|----------|----|
| חצי בקבוק זכוכית מחולק ל-2 33*9.5 ס"מ | 3D-1235 | 10 |

1



2



3



4



5



6



7



קערות זכוכית מחוסמות - ארק

| שם פריט | מס' פריט | |
|--------------|----------|---|
| קערה 6 ס"מ | EQB10011 | 1 |
| קערה 7.5 ס"מ | EQB10018 | |
| קערה 10 ס"מ | EQB10019 | |
| קערה 12 ס"מ | EQB10000 | |
| קערה 14 ס"מ | H10003 | |
| קערה 17 ס"מ | H10027 | |
| קערה 20 ס"מ | H10022 | |
| קערה 23 ס"מ | H10021 | |
| קערה 26 ס"מ | H9994 | |

קערות זכוכית מחוסמות CHEF

| שם פריט | מס' פריט | |
|-------------|-------------|---|
| קערה 9 ס"מ | 40-62979-09 | 2 |
| קערה 11 ס"מ | 40-62986-11 | |
| קערה 14 ס"מ | 40-62993-14 | |
| קערה 17 ס"מ | 40-63006-17 | |
| קערה 22 ס"מ | 40-63013-22 | |
| קערה 26 ס"מ | 40-63020-26 | |
| קערה 30 ס"מ | 40-63037-30 | |

קערות זכוכית מחוסמות - קוקון

| שם פריט | מס' פריט | |
|-----------------------------|----------|---|
| קערה 15 ס"מ | H41841 | 3 |
| קערה 18 ס"מ | H41879 | |
| קערה 21 ס"מ | H41877 | |
| קערה 24 ס"מ | H41880 | |
| קערה 28 ס"מ | 41881 | |
| קערה קוסמוס 17 ס"מ - זכוכית | H7880 | |

צלחות וקערות זכוכית

| שם פריט | מס' פריט | |
|----------------------------------|------------|---|
| קערת זכוכית לבנה עגולה 20 ס"מ | 3D-2200-WH | 4 |
| קערת זכוכית לבנה עגולה 25 ס"מ | 3D-2700-WH | |
| קערת זכוכית לבנה עגולה 29.5 ס"מ | 3D-3200-WH | |
| קערת זכוכית שחורה עגולה 20 ס"מ | 3D-2200-BL | 5 |
| קערת זכוכית שחורה עגולה 25 ס"מ | 3D-2700-BL | |
| קערת זכוכית שחורה עגולה 29.5 ס"מ | 3D-3200-BL | |
| צלחת מלבנית לבנה 36*21 ס"מ | 3D-2338-WH | 6 |
| צלחת מלבנית שחורה 36*21 ס"מ | 3D-2338-BL | 7 |

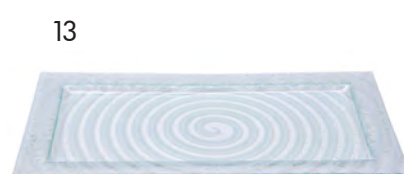
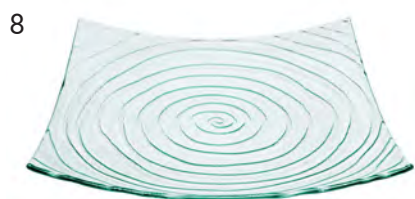
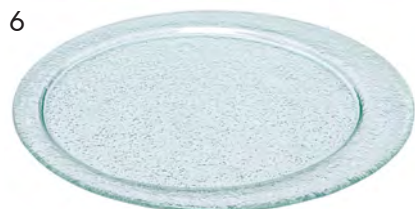
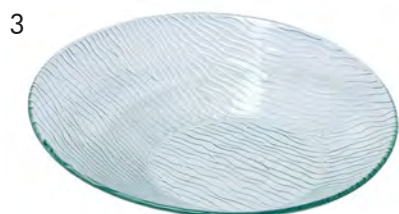
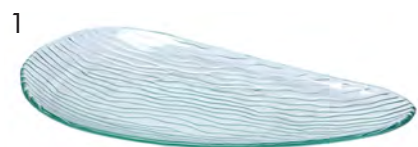

| צלחות וקערות זכוכית | | | |
|---------------------|---|--------------|--|
| מס' פריט | שם פריט | מס' פריט | |
| 1 | צלחת זכוכית טיפה 14*25 ס"מ | 3D-1425 | |
| | צלחת זכוכית טיפה 18*33 ס"מ | 3D-1833 | |
| | צלחת זכוכית טיפה 21*38 ס"מ | 3D-2138 | |
| 2 | קערת זכוכית פסים עגולה 20 ס"מ | 3D-2200 | |
| | קערת זכוכית פסים עגולה 25 ס"מ | 3D-2700 | |
| 3 | קערת זכוכית משופעת 26 ס"מ | 3D-2900 | |
| | קערת זכוכית משופעת 34 ס"מ | 3D-3600 | |
| | קערת זכוכית משופעת 39 ס"מ | 3D-4200 | |
| 4 | קערת זכוכית עגולה 25 ס"מ | 3D-2600 | |
| | קערת זכוכית עגולה 35 ס"מ | 3D-3600-1D75 | |
| | קערת זכוכית עגולה 42 ס"מ | 3D-4300 | |
| 5 | צלחת זכוכית שטוחה 33 ס"מ | 3D-3300 | |
| 6 | צלחת זכוכית שטוחה 36 ס"מ | 3D-3600-1021 | |
| 7 | צלחת זכוכית מלבנית 16*36 ס"מ | 3D-1636 | |
| | צלחת זכוכית מלבנית 23*47 ס"מ | 3D-2347 | |
| 8 | צלחת זכוכית מרובעת 38*38 ס"מ | 3D-3838 | |
| 9 | פלטה מלבנית זכוכית לקינוחים 32*53 ס"מ מחולקת ל-15 שקעים | 3D-3253 | |
| 10 | קערת זכוכית עגולה ספירלה לבן 25 ס"מ | 3D-2800S | |
| | קערת זכוכית עגולה ספירלה לבן 30 ס"מ | 3D-3400S | |
| 11 | צלחת זכוכית מלבנית ספירלה לבן 14*35 ס"מ | 3D-1636S | |
| 12 | צלחת זכוכית מלבנית ספירלה לבן 22*45 ס"מ | 3D-2347S | |
| 13 | פלטה זכוכית מלבנית שטוחה 25*45 ס"מ ספירל לבן שוליים רחבים | 3D-2545S | |

פלסטיק קשיח ופוליקרבונט



| כלי פלסטיק קשיח ופוליקרבונט | | |
|-----------------------------|---|------------|
| מס' פריט | שם פריט | |
| 1 | כוס רוק פלסטיק קשיח 24 ס"ל נערם | 8808 |
| 2 | כוס רוק פלסטיק קשיח 36 ס"ל נערם | 8812 |
| 3 | כוס גידי גוב נמוך 26 ס"ל נערם | 9909C |
| 4 | כוס גידי גוב נמוך 33 ס"ל נערם | 9912C |
| 5 | כוס גידי גוב נמוך 39 ס"ל נערם | 9914-C |
| 6 | כוס גידי גוב גבוה 30 ס"ל נערם | 9910C |
| 7 | כד מים פוליקרבונט מעוצב 2.5 ליטר | P-4090 |
| 8 | כוס מרטיני מפלסטיק 28 ס"ל | BW-1407 |
| 9 | כוס היי בול מפלסטיק 27 ס"ל | H-9 |
| 10 | כוס בירה עם ידית 34 ס"ל פלסטיק קשיח | 00084 |
| | כוס בירה עם ידית 56 ס"ל פלסטיק קשיח | 00085 |
| 11 | כוס בירה פילסנר פלסטיק קשיח 36 ס"ל | P-12 |
| 12 | גביע גלידה נערם מפלסטיק קשיח 15 ס"ל | DD-50-CL |
| 13 | קרף פוליקרבונט 0.5 ליטר | BW-1050 |
| | קרף פוליקרבונט 1 ליטר - עם מכסה | BW-1100 |
| 14 | קרף פוליקרבונט 1 ליטר | CP3668 |
| 15 | קנקן פוליקרבונט 1.5 ליטר | CP3709 |
| 16 | כוס מרטיני מפלסטיק קטן | SW-1430-CL |
| 17 | כוס גידי גוב 300 ס"ל פוליקרבונט | KU5300 |
| 18 | כוס שוט 4.5 ס"ל - פוליקרבונט | SW-1409-CL |
| 19 | כוס שוט 3 ס"ל - פוליקרבונט | SW-1427-CL |
| 20 | כוס שוט 3 ס"ל - פוליקרבונט | SW-1431-CL |
| 21 | מגש פרספקס שחור ל-12 כוסות קפאינו ניתן להזמין מגשים לפי דרישת הלקוח | BARK12HO |
| 22 | כוס מילקשייק פוליקרבונט 420 ס"ל | JW-2313C |



| כלי פלסטיק קשיח ופוליקרבונט | | |
|-----------------------------|--|--------|
| מס' פריט | שם פריט | |
| 1 | כוס בירה ללא ידית 400 ס"ל פוליקרבונט | KU5397 |
| 2 | כוס היי בול 320 ס"ל פוליקרבונט | KU5133 |
| 3 | כוס ויסקי 250 ס"ל פוליקרבונט | KU5114 |
| 4 | כוס יין 250 ס"ל פוליקרבונט | KU5700 |
| 5 | כוס יין 320 ס"ל פוליקרבונט | KU5132 |
| 6 | כוס מורגיטה פוליקרבונט | KU5330 |
| 7 | כוס מרטיני 280 ס"ל פוליקרבונט | KU5128 |
| 8 | כוס שמפניה 200 ס"ל פוליקרבונט | KU5118 |
| 9 | כוס גידי גוב 300 ס"ל פוליקרבונט | KU5300 |
| 10 | מגש עם 9 כוסות צ'יטר פוליקרבונט 25 ס"ל | DTRAY9 |
| 11 | כוס יין 375 ס"ל פוליקרבונט | SP1015 |
| 12 | כוס שמפניה 170 ס"ל פוליקרבונט | SP1731 |
| 13 | כוס גידי 300 ס"ל פוליקרבונט | SP1227 |

| כוס אמבטיה | | |
|------------|-------------------------------|--------|
| מס' פריט | שם פריט | |
| 14 | כוס אמבטיה 385 ס"ל פוליקרבונט | SP1282 |



נציגויות

PRO-TOP

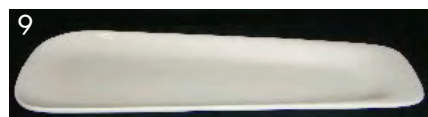
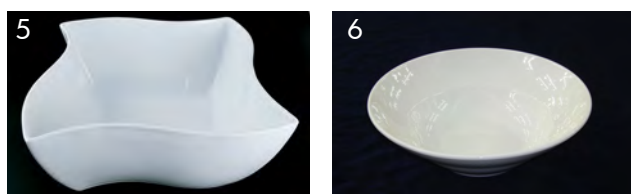
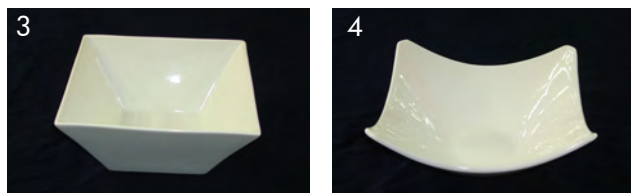
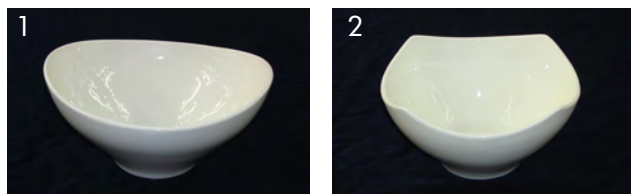

| כלי מזגון | | |
|-----------|--------------------------------------|----|
| מס' פריט | שם פריט | |
| A2982 | קערה אובלית 22 ס"מ צבע לבן | 1 |
| A2983 | קערה אובלית 29 ס"מ צבע לבן | |
| A2984 | קערה אובלית 37 ס"מ צבע לבן | |
| A2973 | קערה מרובעת 20*20 ס"מ צבע לבן | 2 |
| A2974 | קערה מרובעת 28*28 ס"מ צבע לבן | |
| A2975 | קערה מרובעת 35*35 ס"מ צבע לבן | |
| EQB1524 | קערה מרובעת 23 ס"מ | 3 |
| EQB1523 | קערה מרובעת 26 ס"מ | |
| EQB1711 | קערה מרובעת 15 ס"מ | 4 |
| EQB1712 | קערה מרובעת 21 ס"מ | |
| EQB1868 | קערה מרובעת 30 ס"מ | |
| B6778 | קערת מזגון 27 ס"מ בצורת גל | 5 |
| B6777 | קערת מזגון 20 ס"מ בצורת גל | |
| EQB14062 | קערה עגולה עמוקה 20 ס"מ | 6 |
| EQB2770 | קערה עגולה עמוקה 24 ס"מ | |
| EQB4059 | קערה עגולה עמוקה 28 ס"מ | |
| EQB2771 | קערה עגולה עמוקה 32 ס"מ | |
| EQB2772 | קערה עגולה עמוקה 35 ס"מ | |
| EQB2773 | קערה עגולה עמוקה 42 ס"מ | |
| B5017 | קערה בול 15*26 ס"מ פורצלן לבן | 7 |
| B17065 | סירה קנו פורצלן 4*8*40 ס"מ | 8 |
| B18284 | פלטה טרפז דגם ענבר-פורצלן 12*35 ס"מ | 9 |
| B18285 | פלטה טרפז דגם ענבר-פורצלן 14*40 ס"מ | |
| B18286 | פלטה טרפז דגם ענבר-פורצלן 15*45 ס"מ | |
| B16334 | פלטה מלבנית שטוחה דגם נופר 15*40 ס"מ | 10 |
| B18979 | צלוחית אובלית לשיפוד 18 ס"מ | 11 |
| B18980 | צלוחית אובלית לשיפוד 22 ס"מ | |
| B18981 | קערה אובלית 28 ס"מ | |
| B18982 | קערה אובלית 33 ס"מ | |
| B20728 | קערה אובלית אלכסון 9*23*31 ס"מ | 12 |
| B20729 | קערה אובלית אלכסון 9*26*35 ס"מ | |
| B21186 | מגש קערה מלבני עם ידיות 5*20*30 ס"מ | 13 |
| B21187 | מגש קערה מלבני עם ידיות 5*23*43 ס"מ | |

כלי מזנון פורצלן

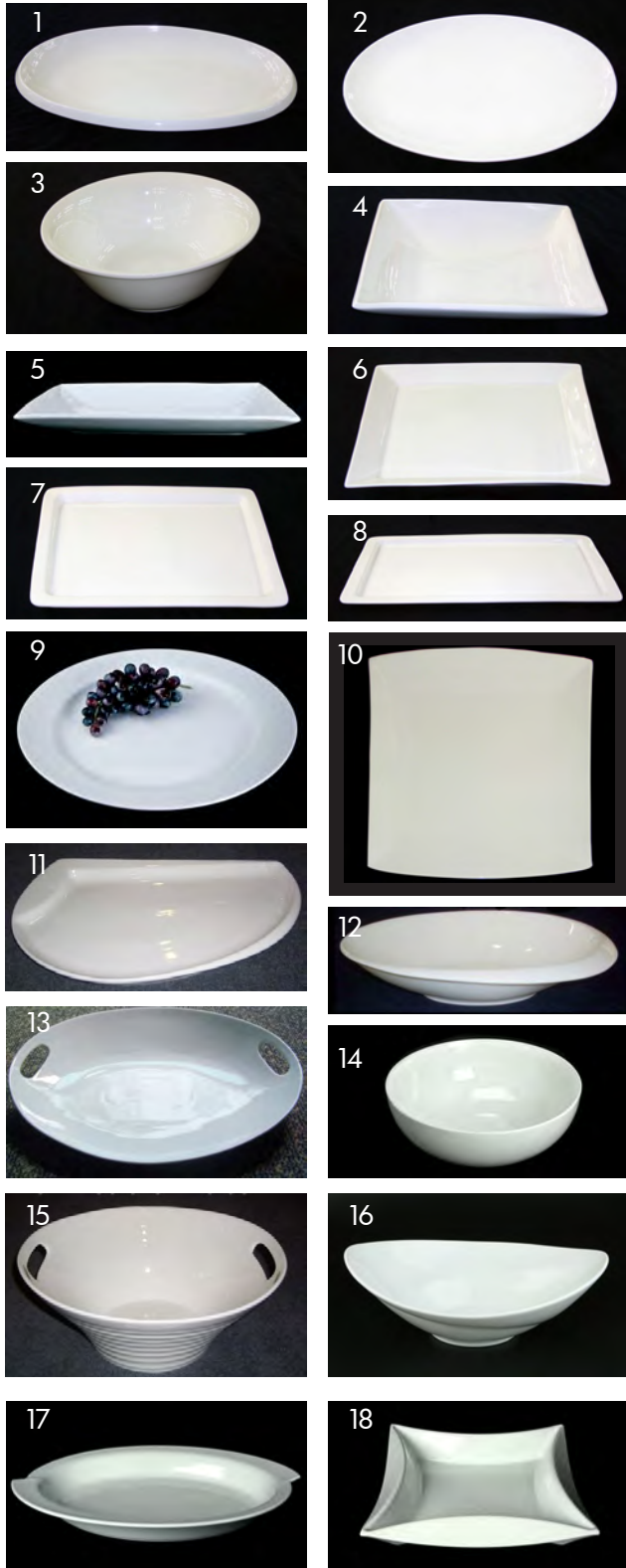

| כלי מזנון | | |
|--|----------|----|
| שם פריט | מס' פריט | |
| פלטה הגשה אובלית 28*48 ס"מ | A1724 | 1 |
| פלטה אובלית 20 ס"מ ללא שוליים | EQB0785 | 2 |
| פלטה אובלית 23 ס"מ ללא שוליים | EQB0786 | |
| פלטה אובלית 25 ס"מ ללא שוליים | EQB0787 | |
| פלטה אובלית 30 ס"מ ללא שוליים | EQB0788 | |
| פלטה אובלית 35 ס"מ ללא שוליים | EQB0789 | |
| פלטה אובלית 40 ס"מ ללא שוליים | EQB0790 | |
| קערה עגולה עמוקה 20.5 ס"מ | EQB1560 | |
| קערה עגולה עמוקה 23 ס"מ | EQB1561 | |
| קערה עגולה עמוקה 25.5 ס"מ | EQB1634 | |
| קערה עגולה עמוקה 30.5 ס"מ | EQB1790 | |
| פלטה מרובעת עמוקה 27 ס"מ | EQB1650 | 4 |
| פלטה מרובעת עמוקה 34 ס"מ | EQB1651 | |
| פלטה מלבנית 23*13 ס"מ | EQB1653 | 5 |
| פלטה מלבנית 29*17 ס"מ | EQB1654 | |
| פלטה מלבנית 36*21 ס"מ | EQB1655 | |
| פלטה הגשה מרובעת 30 ס"מ | EQB1526 | 6 |
| פלטה הגשה מרובעת 35.5 ס"מ | EQB1527 | |
| פלטה הגשה מרובעת 38 ס"מ | EQB0949 | |
| פלטה הגשה 1/2 גסטרונום 26*32*2 ס"מ | EQB3897 | 7 |
| פלטה הגשה 1/1 גסטרונום 32*53*2 ס"מ | EQB3895 | 8 |
| צלחת מזנון עגולה 40 ס"מ | EQ40BP | 9 |
| צלחת מזנון עגולה 45 ס"מ | EQ45BP | |
| צלחת מרובעת 30*30 ס"מ ללא שוליים פורצלן לבן (פרפר) | B14391 | 10 |
| צלחת מרובעת 36*36 ס"מ ללא שוליים פורצלן לבן (פרפר) | B14392 | |
| פלטה הגשה סער 25*42 ס"מ פורצלן לבן | B10806 | 11 |
| פלטה הגשה סער 30*49 ס"מ פורצלן לבן | B10807 | |
| קערה אובלית 22*35 ס"מ חצי שוליים פורצלן | B7410 | 12 |
| קערה אובלית 23*40 ס"מ חצי שוליים פורצלן | B7411 | |
| קערה אובלית 28*45 ס"מ חצי שוליים פורצלן | B7412 | |
| קערה אובלית 32*43 ס"מ עם ידיות פורצלן | B10803 | 13 |
| קערה אובלית 42*57 ס"מ עם ידיות פורצלן | B10805 | |
| קערה עגולה כדור 25 ס"מ פורצלן לבן | B4571 | 14 |
| קערה עגולה כדור 32 ס"מ פורצלן לבן | B4572 | |
| קערה קונית פסים 33 ס"מ עם ידיות פורצלן | B10799 | 15 |
| קערה אובלית 17*24 ס"מ (עלה) | B7423 | 16 |
| קערה אובלית 20*29 ס"מ (עלה) | B7424 | |
| קערה אובלית 24*34 ס"מ (עלה) | B7425 | |
| תבנית אובלית 30*46 ס"מ עם שוליים פורצלן | EQB11434 | 17 |
| קערה מרובעת כוכב 37 ס"מ - פורצלן לבן | EQB11766 | 18 |



| כלי מזגון | | | |
|-----------|--------------------------------------|----------|----|
| מס' פריט | שם פריט | מס' פריט | |
| EQB0794 | קערה מלבנית עמוקה 19*41 ס"מ | 1 | 1 |
| EQB0795 | קערה מלבנית עמוקה 22*47 ס"מ | | |
| EQB0796 | קערה מלבנית עמוקה 25*54 ס"מ | | |
| EQB0684 | קערה משופעת 18 ס"מ | 2 | 2 |
| EQB8399 | קערה משופעת 22 ס"מ | | |
| EQB8400 | קערה משופעת 26 ס"מ | | |
| EQB6986 | קערה קונית עגולה 12 ס"מ בשיפוע | 3 | 3 |
| EQB7045 | קערה קונית עגולה 17 ס"מ בשיפוע | | |
| EQB7046 | קערה קונית עגולה 22 ס"מ בשיפוע | | |
| EQB4299 | קערה מעויינת לבן 16*19 ס"מ | 4 | 4 |
| EQB4300 | קערה מעויינת לבן 21*27 ס"מ | | |
| B14115 | קערה מעויינת לבן 28*32 ס"מ | | |
| EQB5494 | קערה אובלית 23 ס"מ "טיפה" | 5 | 5 |
| EQB5495 | קערה אובלית 31 ס"מ "טיפה" | | |
| EQB0791 | צלחת אובלית 25 ס"מ עם שוליים | 6 | 6 |
| EQB0792 | צלחת אובלית 30 ס"מ עם שוליים | | |
| EQB0793 | צלחת אובלית 35 ס"מ עם שוליים | | |
| EQB6757 | קערה מרובעת 24 ס"מ | 7 | 7 |
| EQB6758 | קערה מרובעת 29 ס"מ | | |
| EQB12163 | טאג'ין פורצלן 16 ס"מ | 8 | 8 |
| EQB12162 | טאג'ין פורצלן 20 ס"מ | | |
| EQB4719 | טאג'ין פורצלן 24 ס"מ | | |
| EQB4720 | טאג'ין פורצלן 30 ס"מ | | |
| EQB0672 | קדרת מרק 3 ליטר מעוצבת פורצלן לבן | 9 | |
| EQB8955 | קערה מלבנית פורצלן לבן 14.5*20 ס"מ | 10 | 10 |
| EQB8956 | קערה מלבנית פורצלן לבן 17*22 ס"מ | | |
| EQB8957 | קערה מלבנית פורצלן לבן 18.5*24.5 ס"מ | | |
| PER20RK00 | אגרטל/כלי לרוטב קטן פתח אלכסון | 11 | 11 |
| PER30RK00 | אגרטל/כלי לרוטב גדול פתח אלכסון | | |
| EQB1510 | קערית מרובעת עם רגל 18 ס"מ | 12 | 12 |
| EQB1511 | קערית מרובעת עם רגל 21.5 ס"מ | | |
| EQB1512 | קערית מרובעת עם רגל 27.5 ס"מ | | |
| B3448 | קערה עגולה פעמון 18 ס"מ פורצלן לבן | 13 | 13 |
| B3449 | קערה עגולה פעמון 24 ס"מ פורצלן לבן | | |
| B3450 | קערה עגולה פעמון 28 ס"מ פורצלן לבן | | |
| B8628 | צילינדר רטבים פורצלן 18*14 ס"מ | 14 | |

כלי מזנון פורצלן



2



3



4



5



6



7



8



9



10



11



12



13



14



15



16



17



תבניות פורצלן גסטרונום

| שם פריט | מס' פריט | |
|-----------------------------------|-----------|---|
| תבנית פורצלן 1/1-65 גסטרונום לבן | EQB3894 | 1 |
| תבנית פורצלן 1/1-65 גסטרונום ירוק | EQB3894GR | 2 |
| תבנית פורצלן 1/1-65 גסטרונום כתום | EQB3894OR | 3 |
| תבנית פורצלן 1/2-65 גסטרונום לבן | EQB3896 | |
| תבנית פורצלן 1/2-65 גסטרונום ירוק | EQB3896GR | |
| תבנית פורצלן 1/2-65 גסטרונום כתום | EQB3896OR | |
| תבנית פורצלן 1/3-65 גסטרונום לבן | EQB3898 | |
| תבנית פורצלן 2/4-65 גסטרונום לבן | EQB3900 | |
| תבנית פורצלן 2/3-65 גסטרונום לבן | B3899 | |

כלי מזנון צבעוניים

| שם פריט | מס' פריט | |
|--|----------|----|
| קערה אובלית 29 ס"מ צבע כתום | A2983OR | 4 |
| קערה אובלית 29 ס"מ צבע צהוב | A2983YE | |
| קערה אובלית 37 ס"מ צבע כתום | A2984OR | 5 |
| קערה אובלית 37 ס"מ צבע צהוב | A2984YE | |
| קערה מרובעת 28*28 ס"מ צבע כתום | A2974OR | 6 |
| קערה מרובעת 28*28 ס"מ צבע ירוק | A2974GR | 7 |
| קערה מרובעת 28*28 ס"מ צבע צהוב | A2974YE | 8 |
| קערה מרובעת 35*35 ס"מ צבע כתום | A2975OR | |
| קערה מרובעת 35*35 ס"מ צבע צהוב | A2975YE | |
| קערה מרובעת 20 ס"מ דגם תים פורצלן כתום | A3475OR | 9 |
| קערה מרובעת 20 ס"מ דגם תים פורצלן ירוק | A3475GR | 10 |
| קערה מרובעת 20 ס"מ דגם תים פורצלן צהוב | A3475YE | 11 |
| קערית קונית עמוקה עגולה 22 ס"מ בשיפוע כתום | A7046OR | 12 |
| קערית קונית עמוקה עגולה 22 ס"מ בשיפוע ירוק | A7046GR | 13 |
| קערית קונית עמוקה עגולה 22 ס"מ בשיפוע צהוב | A7046YE | 14 |
| צלחת מרובעת שולים צרים פורצלן 30 ס"מ כתום | A1526OR | 15 |
| צלחת מרובעת שולים צרים פורצלן 30 ס"מ ירוק | A1526GR | 16 |
| צלחת מרובעת שולים צרים פורצלן 30 ס"מ צהוב | A1526YE | 17 |



נציגויות

KULSAN
G.E.T. - USA
DOLSAN

כלי מזגון מלמין



| דגם מקושט | | |
|-------------------------------------|-----------|---|
| שם פריט | מס' פריט | |
| פלטה מלבנית מסולסלת 16*44 ס"מ | ML-87 | 1 |
| פלטה מלבנית מסולסלת עמוקה 23*35 ס"מ | ML-88 | 2 |
| פלטה מרובעת 20*20 ס"מ | ML-103 | 3 |
| פלטה מרובעת 25*25 ס"מ | ML-104 | |
| צלחת מרובעת 30.5*30.5 ס"מ | ML-90 | |
| צלחת מרובעת 35*35 ס"מ | ML-91 | |
| צלחת מרובעת 40.65*40.65 ס"מ | ML-92 | 4 |
| קערה עגולה 23 ס"מ | ML-117 | |
| קערה עגולה 30.5 ס"מ | ML-93 | |
| קערה עגולה 33 ס"מ | ML-94 | |
| קערה עגולה 35 ס"מ | ML-95 | 5 |
| צלחת מלבנית 61*46 ס"מ | ML-99 | |
| קערה עמוקה 38 ס"מ | BB-155-6 | 6 |
| קערה עמוקה 48 ס"מ | BB-186-10 | |
| פלטה אובלית 34*46 ס"מ | OP-618 | 7 |
| צלחת אובלית 53.35*38 ס"מ | OP-621 | |
| מעמד לכלי מזגון 21.6*19.6*8 ס"מ | ML-107 | 8 |



דגם OLYMPIA



דגם MOSAIC



דגם SOHO



דגם VENETIAN



כלי מזגון מלמין

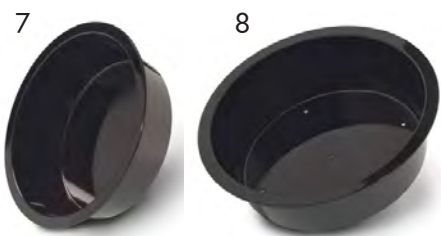

| דגם MILANO | | |
|------------------------------------|-----------|---|
| שם פריט | מס' פריט | |
| צלחת הגשה עגולה 38 ס"מ | ML-84 | 1 |
| צלחת הגשה עגולה 38 ס"מ שחור | ML-84-BK | |
| צלחת הגשה מרובעת 35 ס"מ לבן | ML-65 | 2 |
| צלחת הגשה מרובעת 35 ס"מ שחור | ML-65-BK | |
| פלטת מלבנית 24*35 ס"מ מסולסלת לבן | ML-88 | 3 |
| פלטת מלבנית 24*35 ס"מ מסולסלת שחור | ML-88-BK | |
| קערה מרובעת 23 ס"מ לבן | ML-67-W | 4 |
| קערה מרובעת 23 ס"מ שחור | ML-67-BK | |
| קערה מרובעת 25.5 ס"מ לבן | ML-68-W | |
| קערה מרובעת 28 ס"מ לבן | ML-69 | |
| קערה מרובעת 28 ס"מ שחור | ML-69-BK | |
| קערה לבנה עגולה 18 ס"מ | ML-77-W | 5 |
| קערה לבנה עגולה 23 ס"מ | ML-79-W | |
| קערה 27 ס"מ לבן | ML-73 | |
| קערה 27 ס"מ שחור | ML-73-BK | |
| קערה אדומה עגולה 34 ס"מ | ML-75-RSP | |
| קערה לבנה עגולה 34 ס"מ | ML-75 | |
| קערה שחורה עגולה 34 ס"מ | ML-75-BK | |

| דגם דמוי עץ | | |
|--|-----------|---|
| שם פריט | מס' פריט | |
| דלי מלמין דמוי עץ 20*30.5 ס"מ | ML-271-BE | 6 |
| תבנית מלמין שחורה 32 ס"מ לדלי דמוי עץ | ML-272-BK | 7 |
| תבנית מלמין שחורה 32 ס"מ מחוררת לדלי דמוי עץ | ML-273-BK | 8 |

כלי מזגון מלמין



| דגם SAN MICHELE | | |
|------------------------------------|-----------|---|
| שם פריט | חמ' פריט | |
| קעריט אלכסונית 20 ס"מ אדום | B-788-RSP | 1 |
| קעריט אלכסונית 20 ס"מ לבן | B-788-W | |
| קערה אלכסונית 23.5 ס"מ אדום | B-792-RSP | |
| קערה אלכסונית 23.5 ס"מ לבן | B-792-W | |
| קערה אלכסונית 23.5 ס"מ שחור | B-792-BK | |
| קעריט אלכסונית 25 ס"מ לבן | B-789-W | |
| קעריט אלכסונית 25 ס"מ שחור | B-789-BK | |
| קעריט אלכסונית 30.5 ס"מ לבן | B-790-W | |
| קעריט אלכסונית 30.5 ס"מ שחור | B-790-BLE | |
| קערה אובלית אלכסון לבן 25*50 ס"מ | B-798-W | 2 |
| קערה אובלית אלכסון לבן 22*35.5 ס"מ | B-797-W | |
| קערה קונית 28 ס"מ אדום | B-791-RSP | 3 |
| קערה קונית 28 ס"מ לבן | B-791-W | |
| קערה קונית 28 ס"מ שחור | B-791-BL | |
| פלטת הגשה שטוח לבן 45*27 ס"מ | ML-116-W | 4 |
| צלחת 35.5 ס"מ שחורה מחולקת ל-6 | APS-6-BK | 5 |

כלי מזגון פוליקרבונט

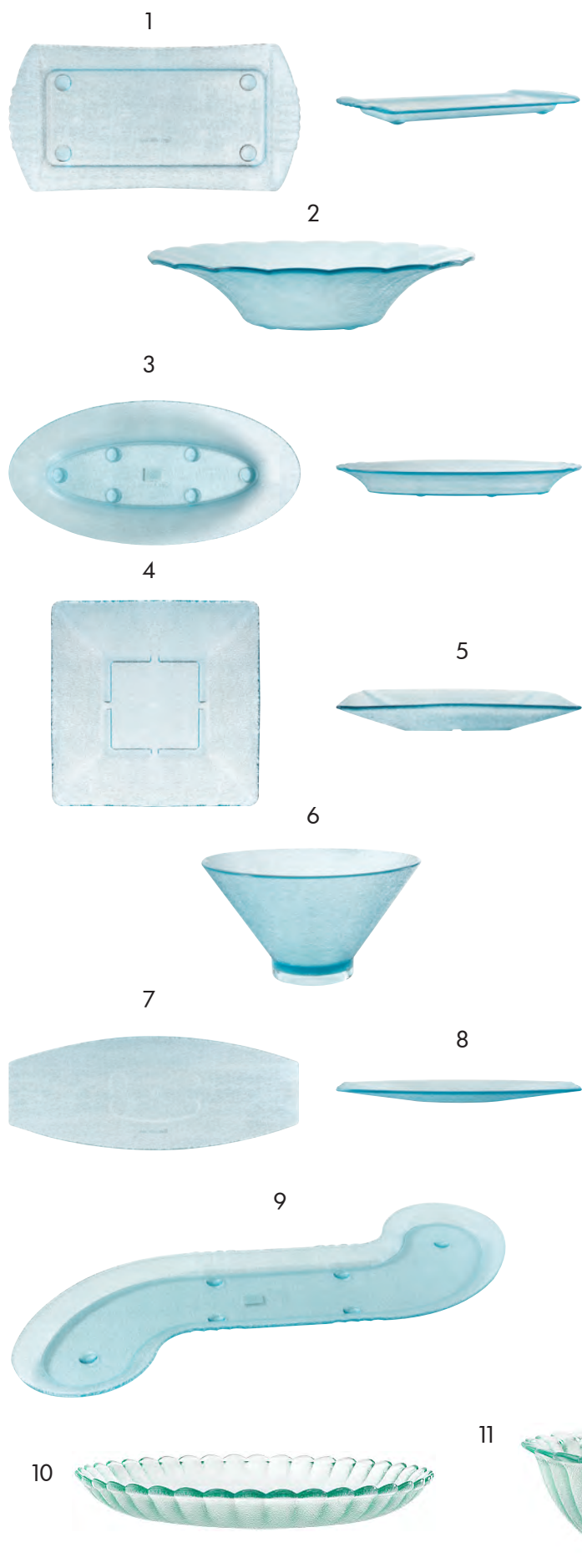

| דגם CACHE פוליקרבונט | | | |
|----------------------|--|------------|--|
| מס' פריט | שם פריט | מס' פריט | |
| 1 | מגש מלבני פולי' דמוי זכוכית 23*46 ס"מ | HI-2030 | |
| 2 | קערה פולי' דמוי זכוכית 38 ס"מ | HI-2033 | |
| 3 | קערה אובלית גדולה פולי' דמוי זכוכית 33*67.31 ס"מ | HI-2034 | |
| | קערה אובלית גדולה פולי' דמוי זכוכית 27*53 ס"מ | HI-2035-J | |
| 4 | מגש מרובע פולי' דמוי זכוכית 32.4*32.4 ס"מ | HI-2016-J | |
| 5 | צלחת מרובעת פולי' דמוי זכוכית 37*37 ס"מ | HI-2017-J | |
| 6 | קערה קונית פולי' דמוי זכוכית 29 ס"מ | HI-2018-J | |
| 7 | צלחת אובלית פולי' דמוי זכוכית 20*51 ס"מ | HI-2031-J | |
| 8 | מגש אובלי פולי' דמוי זכוכית 23*56 ס"מ | HI-2032-J | |
| 9 | פלטה פולי' דמוי זכוכית S ענק 21.6*86 ס"מ | HI-2036-J | |
| 10 | צלחת עגולה פולי' דמוי זכוכית 20 ס"מ | HI-2001-J | |
| 11 | קערת פולי' דמוי זכוכית 16.5 ס"מ | HI-2003 | |
| | קערה פולי' דמוי זכוכית 21 ס"מ | HI-2004-JA | |
| | קערה פולי' דמוי זכוכית 33 ס"מ | HI-2005-JA | |

כלי מזגון מלמין



| דגם מלמין | | | |
|-----------|--|-----------|--|
| מס' פריט | שם פריט | מס' פריט | |
| 1 | מגש מלבני 22*35 ס"מ ללא שוליים לבן | DS-5755 | |
| | מגש מלבני 33*46 ס"מ ללא שוליים לבן | DS-5757 | |
| 2 | מגש מלבני 33*50 ס"מ עם שוליים לבן | DS-5799 | |
| | צלחת הגשה מלבנית מלמין לבן 20*36 ס"מ | H100114 | |
| 3 | מגש מרובע שטוח 30*30 ס"מ לבן | DS-5701 | |
| | מגש מרובע שטוח 35*35 ס"מ לבן | DS-5702 | |
| | מגש מרובע שטוח 35*35 ס"מ שחור | DS-5702BL | |
| | מגש מרובע שטוח 41*41 ס"מ לבן | DS-5703 | |
| | מגש מרובע שטוח 41*41 ס"מ שחור | DS-5703BL | |
| | מגש מרובע שטוח 46*46 ס"מ לבן | DS-5704 | |
| 4 | קערה מרובעת 16 ס"מ לבן | DS-5812-3 | |
| | קערה מרובעת 22 ס"מ לבן | DS-5812-1 | |
| | קערה מרובעת 28.5 ס"מ לבן | DS-5813 | |
| | קערה מרובעת 28.5 ס"מ שחור | DS-5813BL | |
| | קערה מרובעת 32 ס"מ לבן | DS-5814 | |
| | קערה מרובעת 7*13*13 ס"מ מלמין לבן | 206505 | |
| | קערה מרובעת 8.5*18*18 ס"מ מלמין לבן | 206507 | |
| | קערה מרובעת 8.5*18*18 ס"מ מלמין שחור | 206507BLA | |
| | קערה מרובעת 10*24*24 ס"מ מלמין לבן | H206510W | |
| | קערה מרובעת 10*24*24 ס"מ מלמין שחור | H206510B | |
| 5 | קערה מרובעת 35 ס"מ לבן - בסיס עגול | DS-5832 | |
| 6 | קערה מרובעת/טוויסט 19*19 ס"מ לבן | DS-5675-2 | |
| | קערה מרובעת/טוויסט 25*25 ס"מ לבן | DS-5676 | |
| | קערה מרובעת/טוויסט 33*33 ס"מ לבן | DS-5678 | |
| | קערה מרובעת/טוויסט 33*33 ס"מ שחור | DS-5678BL | |
| 7 | קערה משולשת 33 ס"מ לבן | DS-5780 | |
| 8 | קערה מלבנית עמוקה 19*25 ס"מ | DS-6153 | |
| 9 | פלטה אובלית צרה 15*47 ס"מ ללא שוליים | DS-5771 | |
| 10 | פלטה מלבנית שטוחה רקוע 18*35 ס"מ | DS-6207 | |
| | פלטה מלבנית קעור רקוע 23*34 ס"מ | DS-6208 | |
| | פלטה מלבנית 14*43 ס"מ לבן | TAM186 | |
| 11 | צלחת הגשה 40 ס"מ ללא שוליים | DS-706 | |
| 12 | קערה אובלית רקוע 32*49 ס"מ | DS-6203 | |
| | קערה אובלית רקוע 27*44 ס"מ | DS-6202 | |
| | קערה אובלית רקוע 21*35 ס"מ | DS-6201 | |
| 13 | קערה מרובעת צים 33 ס"מ לבן | DS-5834 | |
| 14 | סטנד עץ + 3 קעריות קוניות 13 ס"מ מלמין | 600801 | |
| | מעמד במבוק + 3 קערות 16*50 ס"מ | H601201 | |
| 15 | פלטה מלמין 16*53 ס"מ דמוי צפחה 2/4 | 5316GA | |
| | פלטה מלמין 32*53 ס"מ דמוי צפחה 1/1 | 5332GA | |
| | פלטה מלמין 26*32 ס"מ דמוי צפחה 1/2 | 3226BK | |
| | פלטה מלמין 17*32 ס"מ דמוי צפחה 1/3 | 3217GA | |
| | פלטה עגולה 33 ס"מ דמוי צפחה שחור טרוקו | H109913B | |

כלי מזגון מלמין



| דגם מלמין | | |
|------------|--|----|
| מס' פריט | שם פריט | |
| H206503R | קערה ריבועית קונית 7 ס"מ מלמין אדום | 1 |
| H206503G | קערה ריבועית קונית 7 ס"מ מלמין ירוק | |
| H206503BL | קערה ריבועית קונית 7 ס"מ מלמין כחול | |
| H206503Y | קערה ריבועית קונית 7 ס"מ מלמין צהוב | |
| H206503B | קערה ריבועית קונית 7 ס"מ מלמין שחור | 2 |
| 206505 | קערה ריבועית קונית 13 ס"מ מלמין לבן | |
| H206505B | קערה ריבועית קונית 13 ס"מ מלמין שחור | |
| 206505RD | קערה ריבועית קונית 13 ס"מ מלמין אדום | |
| 206505GR | קערה ריבועית קונית 13 ס"מ מלמין ירוק | |
| 206505bl | קערה ריבועית קונית 13 ס"מ מלמין כחול | |
| 206505YL | קערה ריבועית קונית 13 ס"מ מלמין צהוב | |
| 206507 | קערה מרובעת קונית 18 ס"מ מלמין לבן | |
| 206507BLA | קערה מרובעת קונית 18 ס"מ מלמין שחור | 3 |
| 206507RED | קערה ריבועית קונית 18 ס"מ מלמין אדום | |
| 206507G | קערה ריבועית קונית 18 ס"מ מלמין ירוק | |
| 206507bl | קערה ריבועית קונית 18 ס"מ מלמין כחול | |
| 206507YE | קערה ריבועית קונית 18 ס"מ מלמין צהוב | |
| H206510RED | קערה מרובעת 10*24*24 ס"מ מלמין אדום | 4 |
| H206510G | קערה מרובעת 10*24*24 ס"מ מלמין ירוק | |
| H206510BL | קערה מרובעת 10*24*24 ס"מ מלמין כחול | |
| H206510W | קערה מרובעת 10*24*24 ס"מ מלמין לבן | |
| H206510Y | קערה מרובעת 10*24*24 ס"מ מלמין צהוב | |
| H206510B | קערה מרובעת 10*24*24 ס"מ מלמין שחור | 5 |
| 206512RED | קערה מרובעת 11.5*30*30 ס"מ מלמין אדום | |
| 206512GR | קערה מרובעת 11.5*30*30 ס"מ מלמין ירוק | |
| 206512-BLU | קערה מרובעת 11.5*30*30 ס"מ מלמין כחול | |
| 206512 | קערה מרובעת 11.5*30*30 ס"מ מלמין לבן | 6 |
| 206512-B | קערה מרובעת 11.5*30*30 ס"מ מלמין שחור | |
| H117510R | תבנית הגשה מלבנית 7*15*25 ס"מ מלמין אדום | |
| H117510GR | תבנית הגשה מלבנית 7*15*25 ס"מ מלמין ירוק | 7 |
| H117510BL | תבנית הגשה מלבנית 7*15*25 ס"מ מלמין כחול | |
| H117510W | תבנית הגשה מלבנית 7*15*25 ס"מ מלמין לבן | |
| H117514R | תבנית הגשה מלבנית 7*25*35 ס"מ מלמין אדום | |
| H117514BL | תבנית הגשה מלבנית 7*25*35 ס"מ מלמין כחול | 8 |
| H117514 | תבנית הגשה מלבנית 7*25*35 ס"מ מלמין לבן | |
| H117514B | תבנית הגשה מלבנית 7*25*35 ס"מ מלמין שחור | |
| H100114 | צלחת הגשה מלבנית מלמין לבן 20.5*36 ס"מ | 9 |
| H103314-W | מגש מלבני מלמין לבן 17*35 ס"מ | |
| H103314 | מגש מלבני מלמין שחור 17*35 ס"מ | |
| H104414W | מגש מלבני מלמין לבן 23.5*35 ס"מ | 10 |

כלי מזגון מלמין



| דגם מלמין | | |
|-----------|--|------------|
| מס' פריט | שם פריט | |
| 1 | קערה ספירל מלמין לבן 20.50 ס"מ | H200608W |
| | קערה ספירל מלמין שחור 20.50 ס"מ | H200608B |
| 2 | קערה ספירל מלמין אדום 24.50 ס"מ | H200610RE |
| | קערה ספירל מלמין כחול 24.50 ס"מ | H200610BLU |
| | קערה ספירל מלמין לבן 24.50 ס"מ | H200610W |
| | קערה ספירל מלמין צהוב 24.50 ס"מ | H200610YL |
| | קערה ספירל מלמין שחור 24.50 ס"מ | H200610BLE |
| 3 | קערה ספירל מלמין אדום 28 ס"מ | H200611R |
| | קערה ספירל מלמין ירוק 28 ס"מ | H200611G |
| | קערה ספירל מלמין כחול 28 ס"מ | H200611BL |
| | קערה ספירל מלמין לבן 28 ס"מ | H200611W |
| | קערה ספירל מלמין שחור 28 ס"מ | H200611B |
| 4 | קערה עגולה סליל 30.5 מלמין לבן | H201112W |
| | קערה עגולה סליל 30.5 מלמין שחור | H201112B |
| 5 | בול קוני 13 ס"מ מלמין אדום | H207205R |
| | בול קוני 13 ס"מ מלמין ירוק | H207205G |
| | בול קוני 13 ס"מ מלמין כחול | H207205BL |
| | בול קוני 13 ס"מ מלמין לבן | H207205W |
| | בול קוני 13 ס"מ מלמין שחור | H207205 |
| 6 | בול קוני 16 ס"מ מלמין ירוק | H207206G |
| | בול קוני 16 ס"מ מלמין לבן | H207206 |
| | בול קוני 16 ס"מ מלמין שחור | H207206BL |
| 7 | קערה אובלית (דולר) מלמין לבן 16.5*29 | H200912 |
| | קערת דולר מלמין כחול 16.5*29 | H200912BL |
| 8 | קערה נמוכה מלמין לבן 11*26 ס"מ | H214910 |
| | קערה נמוכה מלמין שחור 11*26 ס"מ | H214910B |
| 9 | קערת פרח 32 ס"מ מלמין אדום | H200812RED |
| | קערת פרח 32 ס"מ מלמין ירוק | H200812GR |
| | קערת פרח 32 ס"מ מלמין כחול | H200812B |
| 10 | קערת פרח 39 ס"מ מלמין כחול | H200815B |
| 11 | קערה משופעת מלמין לבן - אליפטית 31*37.5 | 200515 |
| | קערה משופעת מלמין שחור - אליפטית 31*37.5 | 200515-B |
| 12 | מגש מלמין אדום 15*39 ס"מ | H402715R |
| | מגש מלמין כחול 15*39 | H402715BL |
| | מגש מלמין לבן 15*39 ס"מ | H402715W |
| | מגש מלמין שחור 15*39 | H402715B |
| 13 | קערה קונית משוננת מלמין כחול 17.7 ס"מ | H204407BL |
| | קערה קונית משוננת 21 ירוק/לבן מלמין | 204408iG |

כלי מזגון מלמין



| דגם מלמין | | |
|-----------|---|-----------|
| מס' פריט | שם פריט | |
| 1 | חטביה ריבועית 7X7 מלמין לבן | EQB504003 |
| | חטביה מלבנית 7X14 מחולק ל 2 מלמין לבן | EQB504107 |
| 2 | חטביה ריבועית 7X7 מלמין שחור | H504003B |
| | חטביה מלבנית 7X14 מחולק ל 2 מלמין שחור | H504107B |
| 3 | קערה קונית עמוקה 6 ס"מ בשיפוע מלמין לבן | H207325W |
| | קערה קונית עמוקה 6 ס"מ בשיפוע מלמין שחור | H207325B |
| | קערה קונית עמוקה 9 ס"מ בשיפוע מלמין לבן | H2073041V |
| | קערה קונית עמוקה 9 ס"מ בשיפוע מלמין שחור | H207304BK |
| | קערה קונית עמוקה 11 ס"מ בשיפוע מלמין לבן | H2073051V |
| | קערה קונית עמוקה 11 ס"מ בשיפוע מלמין שחור | H207305BK |
| | קערה קונית עמוקה 14 ס"מ בשיפוע מלמין לבן | H207306W |
| | קערה קונית עמוקה 14 ס"מ בשיפוע מלמין שחור | H207306B |
| 4 | צלוחית עגולה 12 ס"מ מלמין לבן | H109705W |
| 5 | צלוחית מרובעת עמוק 10*10 מלמין לבן | H504004 |
| 6 | חטביה מלמין מחולקת ל-2 7*8.5 ס"מ לבן | H505203W |
| | חטביה מלמין מחולקת ל-2 7*8.5 ס"מ שחור | H505203B |
| 7 | צלוחית מרובעת מלמין לבן 12*10.5 | H103105W |
| | צלוחית מרובעת מלמין שחור 12*10.5 | H103105B |
| 8 | קערת הגשה עלה מלמין לבן 42*19*6.4 ס"מ | H1185171V |
| | קערת הגשה עלה מלמין שחור 42*19*6.4 ס"מ | H118517BK |
| 9 | קערה ריבועית דגם קמורה 19 ס"מ מלמין לבן | H206908W |
| | קערה ריבועית דגם קמורה 19 ס"מ מלמין שחור | H206908BL |
| | קערה ריבועית דגם קמורה 27 ס"מ מלמין לבן | H206911 |
| | קערה ריבועית דגם קמורה 27 ס"מ מלמין שחור | H206911B |
| 10 | תבנית מלמין מלבנית 36*24*5 ס"מ צבע אדום | KU21136RE |
| | תבנית מלמין מלבנית 36*24*5 ס"מ צבע שחור | KU21136BL |

| כלי מלמין לטעימות | | |
|-------------------|-----------------------------------|-----------|
| מס' פריט | שם פריט | |
| 11 | מגש דמוי עץ עגול 26.5 ס"מ | H406610ER |
| | מגש דמוי עץ עגול 32.5 ס"מ | H406613ER |
| 12 | מגש דמוי עץ מלבני 44*32.5*1.5 ס"מ | H406717ER |
| | מגש דמוי עץ מלבני 32.5*20*1.5 ס"מ | H406713ER |
| | מגש דמוי עץ מלבני 30*15*1.8 ס"מ | H407412ER |
| 13 | מגש מלמין דמוי עץ 30*40 ס"מ | 407716ER |
| | מגש דמוי עץ מלבני 30*10*1.8 ס"מ | H407312ER |
| | מגש דמוי עץ מלבני צר 30*5*1.8 ס"מ | H407212ER |
| | מגש מלמין דמוי עץ 30*30 ס"מ | 407612ER |
| | מגש דמוי עץ מלבני 30*20*1.8 ס"מ | H407512ER |

כלי מזנון מלמין



צלחות וקערות

| שם פריט | מס' פריט | |
|--|-----------|----|
| קערה מאסיבית מלמין לבן 20 ס"מ | H201008W | 1 |
| קערה מאסיבית מלמין לבן 28 ס"מ | 201011 | |
| קערה אובלית מלמין לבן קוטר 29 גובה 16.50 | H200912 | 2 |
| קערה מלמין 38 ס"מ שוליים רחבים | 207515 | 3 |
| קערה ספירל מלמין לבן 20.50 ס"מ | H200608W | 4 |
| קערה ספירל מלמין לבן 24.50 ס"מ | H200610W | |
| קערה ספירל מלמין לבן 28 ס"מ | H200611W | |
| קערה מעויינת מלמין 34*40 ס"מ | DS-5869 | 5 |
| קערה מעויינת מלמין 30*35 ס"מ | DS-5868 | |
| קערה מעויינת מלמין 25*30 ס"מ | DS-5867 | |
| צלחת מרובעת 31 ס"מ מלמין לבן עם שוליים | H00412 | 6 |
| צלחת מרובעת 35 ס"מ מלמין לבן עם שוליים | 100414 | |
| צלחת 17 ס"מ שוליים רחבים מלמין לבן CLASS | KU1117 | 7 |
| צלחת 19 ס"מ שוליים רחבים מלמין לבן CLASS | KU1119 | |
| צלחת 21 ס"מ שוליים רחבים מלמין לבן CLASS | KU1221 | |
| צלחת 25 ס"מ שוליים רחבים מלמין לבן CLASS | KU1125 | |
| קערית מרק 12 ס"מ מלמין לבן CLASSIC | KU1312 | 8 |
| צלחת 17 ס"מ מלמין לבן שוליים צרים SOFT | KU2117 | 9 |
| צלחת 19 ס"מ מלמין לבן שוליים צרים SOFT | KU2119 | |
| צלחת 21 ס"מ מלמין לבן שוליים צרים SOFT | KU2121 | |
| צלחת 23 ס"מ מלמין לבן שוליים צרים SOFT | KU2123 | |
| צלחת 26 ס"מ מלמין לבן שוליים צרים SOFT | KU2126 | |
| צלחת 28 ס"מ מלמין לבן שוליים צרים SOFT | KU2128 | |
| צלחת 17 ס"מ מלמין ללא שוליים INTERNATI | KU3117 | 10 |
| צלחת 20 ס"מ מלמין ללא שוליים INTERNATI | KU3120 | |
| צלחת 26 ס"מ מלמין ללא שוליים INTERNATI | KU3126 | |
| צלחת 28 ס"מ מלמין ללא שוליים INTERNATI | KU3128 | |
| קערה אובלית 23*33 ס"מ אדום לבן | KU18033 | 11 |
| קערה אובלית 23*33 ס"מ שחור לבן | KU18033BL | |
| קערה מלמין אובלית 16*23 ס"מ אדום לבן | KU18023R | |
| קערה מלמין אובלית 16*23 ס"מ שחור לבן | KU18023BL | |
| קערה אובלית 35*40 ס"מ אדום | KU21040RE | 12 |
| קערה אובלית 35*40 ס"מ שחור | KU21040BL | 13 |
| קערה אובלית 35*40 ס"מ לבן | KU21040W | 14 |

כלי מזגון מלמין

ניתן להזמין גם בצבע שחור

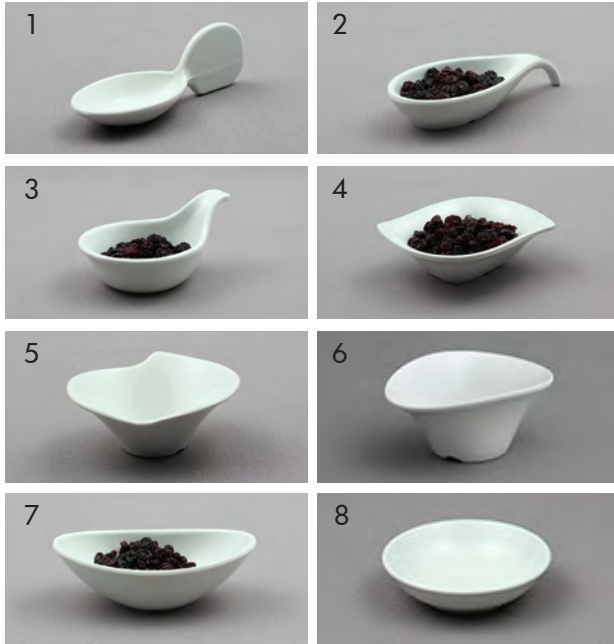

ניתן להזמין גם בצבע שחור



כלי מלמין לטעימות

| מס' פריט | שם פריט | מס' פריט |
|----------|-------------------------------------|-----------|
| 1 | קערית דג מלמין לבן 4*11*4 | H518004 |
| 2 | קערית קטנה עם ידית מלמין לבן 3*10*5 | H518104 |
| 3 | קערית עם ידית מלמין לבן 5*10*7 | H517904 |
| 4 | קערית יהלום מלמין לבן 3*7*8 | H517703 |
| 5 | קערית פרח מלמין לבן 3*8*8 | H517803 |
| 6 | קערית מעויינת מלמין לבן 4*5*10 | H516304 |
| 7 | קערית סירה מלמין לבן 3*6*9 | H517504 |
| 8 | חוטביה עגולה 7 ס"מ מלמין לבן IV | H505303IV |

פלטות מלמין

| מס' פריט | שם פריט | מס' פריט |
|----------|--|----------|
| 9 | פלטה מלמין לבן גודל 1/3 | H3217R |
| | פלטה מלמין שחור גודל 1/3 | H3217FB |
| 10 | פלטה מלמין לבן גודל 1/2 | H3226F |
| | פלטה מלמין שחור גודל 1/2 | H3226FB |
| 11 | פלטה מלמין לבן גודל 1/1 | H5332F |
| | פלטה מלמין שחור גודל 1/1 | H5332FB |
| 12 | פלטה מלמין עגולה לבן 33 ס"מ | H416813 |
| | פלטה מלמין עגולה שחור 33 ס"מ | H416813B |
| 13 | מעמד שמתחבר לפלטת מלמין שחור גובה 10 ס"מ | H516806B |
| 14 | פלטת הגשה+ידית מלמין דמוי עץ 30 ס"מ עגול | H406117 |
| 15 | פלטת הגשה+ידית מלמין דמוי עץ 20*53 ס"מ מלבני | H406221 |
| | פלטת הגשה+ידית מלמין דמוי עץ 20*60 ס"מ מלבני | H406224 |
| 16 | פלטה מלמין דמוי במבוק 1.5*25*51 ס"מ | 350EL454 |
| | פלטה מלמין דמוי במבוק 1.5*38*61 ס"מ | 350EL455 |
| 17 | פלטה מלמין דמוי צפחה שחור 1.5*25*51 ס"מ | 358EL454 |
| | פלטה מלמין דמוי צפחה שחור 1.5*38*61 ס"מ | 358EL455 |
| | פלטה מלמין דמוי עץ 1.5*25*51 ס"מ | 351EL454 |

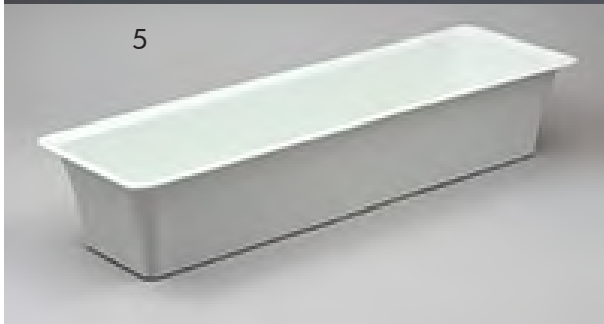

| גסטרונומים | | |
|------------|-------------|---|
| מס' פריט | שם פריט | |
| 1 | KU1165 | גסטרונום מלמין 65-1/1 לבן |
| | KU1165BK | גסטרונום מלמין 65-1/1 שחור |
| | M11065RED | גסטרונום מלמין 65-1/1 אדום |
| | M11065GR | גסטרונום מלמין 65-1/1 ירוק |
| | M11065BLU | גסטרונום מלמין 65-1/1 כחול |
| 2 | KU1265 | גסטרונום מלמין 65-1/2 לבן |
| | KU1265BK | גסטרונום מלמין 65-1/2 שחור |
| | M12065YEL | גסטרונום מלמין 65-1/2 צהוב |
| | M12065RED | גסטרונום מלמין 65-1/2 אדום |
| | M12065GR | גסטרונום מלמין 65-1/2 ירוק |
| | M12065BL | גסטרונום מלמין 65-1/2 כחול |
| 3 | M13065RD | גסט' מלמין 65-1/3 אדום |
| | M13065GRE | גסט' מלמין 65-1/3 ירוק |
| | M13065 | גסט' מלמין 65-1/3 לבן |
| | M13065YE | גסט' מלמין 65-1/3 צהוב |
| | H13065-B | גסט' מלמין 65-1/3 שחור |
| | ML-20-W | גסט' מלמין 100-1/3 לבן |
| 4 | KU1120 | תבנית גסטרונום 20-1/1 מלמין לבן - שטוח |
| | KU1120-BLAK | תבנית גסטרונום 20-1/1 מלמין שחור - שטוח |
| 5 | H24100 | גסטרונום מלמין לבן 100-2/4 דגם סלים |
| | H24100B | גסטרונום מלמין שחור 100-2/4 דגם סלים |

| קעריות | | |
|----------|---------|---|
| מס' פריט | שם פריט | |
| 6 | KU3412 | קערית מלבנית מלמין 8.5*12*12 INTERNATI |
| | KU3414 | קערית מלבנית מלמין 10.5*14.5*3 INTERNATI |
| | KU3417 | קערית מלבנית מלמין 12.5*17.5*4 INTERNATI |
| 7 | KU3425 | קערית מלבנית מלמין 14*24.5*3 INTERNATI |
| | KU3429 | קערית מלבנית מלמין 17*29*3.5 INTERNATI |
| | KU3434 | קערית מלבנית מלמין 20*34*3.5 INTERNATI |
| 8 | DS-6177 | פלטה מלמין עלה מלבנית מחולקת ל-3 9*26 ס"מ |
| | KU2514 | קערית קוגית 14 ס"מ מלמין לבן לחמוצים |
| 9 | KU2517 | קערית קוגית 17 ס"מ מלמין לבן לחמום |
| | KU3415 | קערית אובלית 9*15 ס"מ מלמין |
| | KU3419 | קערית אובלית 11*19 ס"מ מלמין |

כלי מזגון מלמין

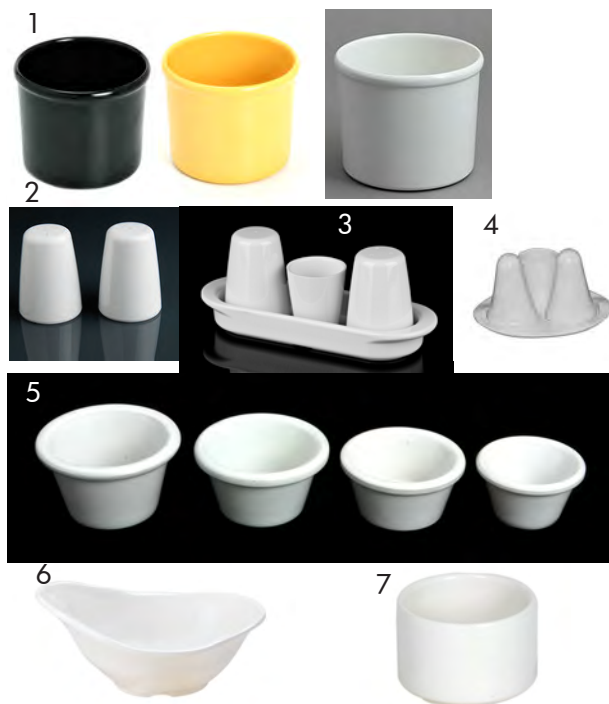

כלי רוטב / חמאון / קוקוט

| מס' פריט | שם פריט | |
|----------|--|---|
| EQBC1YE | כלי לרוטב מלמין צהוב 1 ליטר 11*12.5 | 1 |
| EQBC1BL | כלי לרוטב מלמין שחור 1 ליטר 11*12.5 | |
| MEDP-C1 | כלי לרוטב 1 ליטר מלמין לבן | |
| MEDP-C2 | כלי לרוטב 2 ליטר מלמין לבן | |
| 1505TB | סט מלח פלפל מלמין | 2 |
| 1505SP | סט מלח פלפל וקיסמים מלמין כולל מעמד | 3 |
| KU1705 | סט מלח פלפל מיגדלור וקיסמים מלמין עם מגש | 4 |
| HO115 | קוקוט מלמין לבן קוטר 6 ס"מ עומק 3 ס"מ | 5 |
| HO102 | קוקוט מלמין לבן קוטר 7 ס"מ עומק 3.5 ס"מ | |
| HO103 | קוקוט מלמין לבן קוטר 7.5 ס"מ עומק 4 ס"מ | |
| HO104 | קוקוט מלמין לבן קוטר 8 ס"מ עומק 4.5 ס"מ | |
| DS-6169 | כלי לרוטב אובלי מלמין 11.5*8.9 ס"מ לבן | 6 |
| DS-6168 | כלי לרוטב אובלי מלמין 8.8*6.4 ס"מ לבן | |
| DS-5982 | חמאון 5 ס"מ מלמין לבן | 7 |

מחבתות מלמין

| מס' פריט | שם פריט | |
|-----------|--|----|
| H520204BK | מחבת עגול מלמין שחור עם ידיית אחת 11.5 סמ | 8 |
| H520404BK | מחבת עגול מלמין שחור עם 2 ידייות 11.5 סמ | 9 |
| H520605BK | מחבת אובלי מלמין שחור עם 2 ידייות 15*8 סמ | 10 |
| H520685BK | מחבת אובלית מלמין שחור עם 2 ידייות 14*26 ס"מ | |

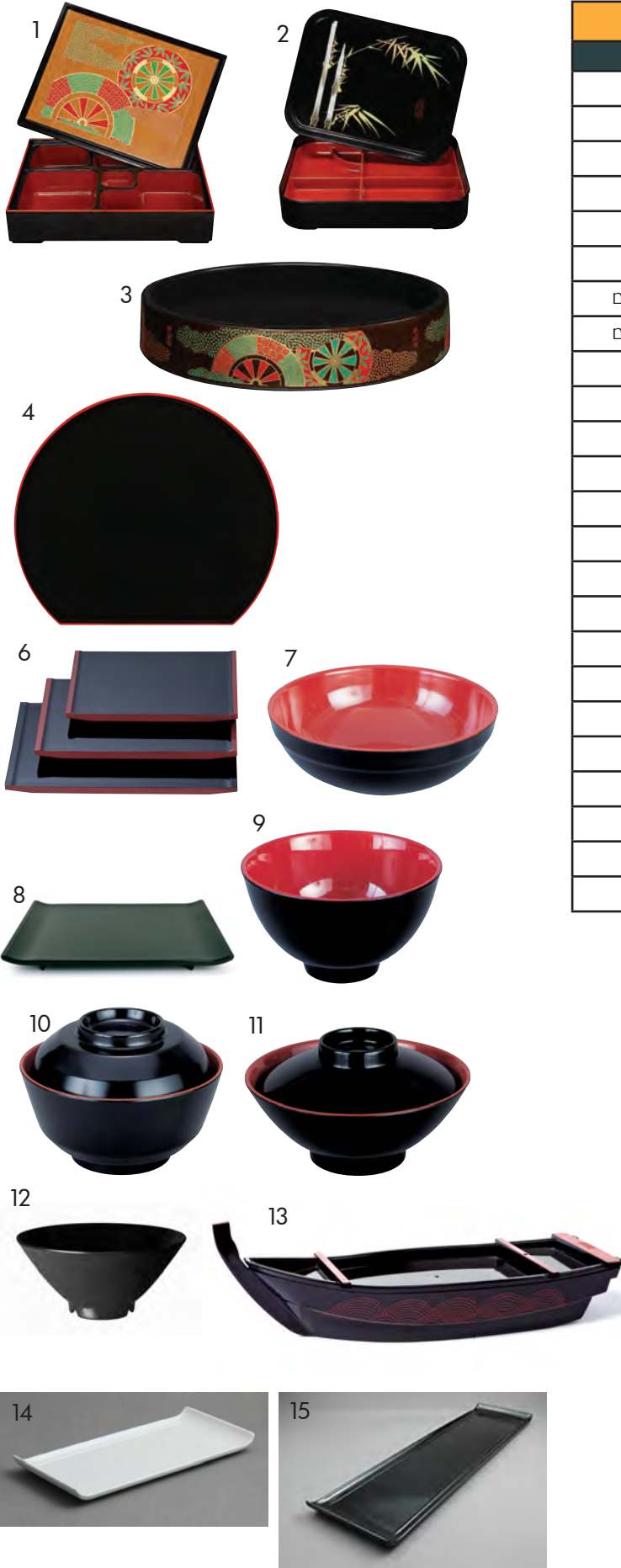

| כלי סושי | | |
|--|-----------|----|
| שם פריט | חמ' פריט | |
| קופסת בנטו לסושי + מכסה | 00219 | 1 |
| קופסת סושי 5*21*28 ס"מ כולל מכסה | 171-F | 2 |
| קופסת סושי עגולה ללא מכסה 22 ס"מ | 3237-F | 3 |
| קופסת סושי עגולה ללא מכסה 24 ס"מ | 3238-F | |
| קופסת סושי עגולה ללא מכסה 30.5 ס"מ | 3210-F | |
| מגש עגול 35.5 ס"מ שחור/אדום | 902-14 | 4 |
| מגש מלבני יפני 2.5*15*25 ס"מ שחור, פס אדום | DS-12-3 | 6 |
| מגש מלבני יפני 2.7*16*29 ס"מ שחור, פס אדום | DS-12-2 | |
| מגש מלבני יפני 3*18*33 ס"מ שחור, פס אדום | DS-12-1 | |
| קערית סלט 21 ס"מ שחור/אדום | DS-101BR | 7 |
| מלבן סושי 13*22 ס"מ שחור | DS-116 | 8 |
| מלבן סושי 17*25 ס"מ שחור | DS-115 | |
| מלבן סושי 20*28 ס"מ שחור | DS-114 | |
| קערית על רגל 14.5 ס"מ שחור/אדום | DS-8-05 | 9 |
| קערית אורז 13 ס"מ שחור | DS-302BO | 10 |
| מכסה שחור לקערית אורז 13 ס"מ | DS-302 | |
| קערית נודלס 15 ס"מ שחור | DS-301BO | 11 |
| מכסה שחור לקערית נודלס 15 ס"מ | DS-301 | |
| קערית קונית 11.5 ס"מ שחור | 0180-BK | 12 |
| אונית מלמין לסושי 9.5*20*53 ס"מ | 04D-E | 13 |
| סושי מלבני מלמין לבן דגם נובל 14.5*30 | H132712 | 14 |
| מגש מלבני מלמין לבן דגם נובל 15*55.5 | H103422 | |
| מגש מלבני מלמין שחור דגם נובל 15*55.5 | H103422BK | 15 |
| סושי מלבני מלמין שחור דגם נובל 14.5*30 | H132712BK | |

כלי מזגון מלמין



| כלי סושי | | | |
|-----------|--|----|--|
| מס' פריט | שם פריט | | |
| DS-5588 | כלי לרוטב מלבני מלמין 6*9 ס"מ שחור | 1 | |
| DS-5588WH | כלי לרוטב מלבני מלמין 6*9 ס"מ לבן | | |
| DS-5914 | כף סיני שחור | 2 | |
| DS-703 | סטנד סושי קונוס שחור ואדום | 3 | |
| DS-11-8 | מגש אי סמטרי מלבני 11.5*24.5 ס"מ שחור/אדום | 4 | |
| DS-9-25 | מגש מלבני שחור 34*44 ס"מ דמויי עץ | 5 | |
| DS-9-11 | מגש מלצר מלבני 27.5*40 ס"מ שחור נגד החלקה | | |
| 230-2 | קופסא לסושי + מכסה 8*14*16 ס"מ | 6 | |
| H514908B | רטביה מחולק ל-3 ZEN שחור 8*19 ס"מ | 7 | |
| MS8035 | צלוחית עגולה שטוחה 11 ס"מ ZEN שחור | 8 | |
| MS235 | קערת סלט 11*12 ס"מ ZEN שחור | 9 | |
| MS6055 | קערת מרובעת 10*10 ס"מ ZEN שחור | 10 | |
| KU26028 | קערה מלמין משופעת 28 ס"מ צבע שחור ZEN | 11 | |
| KU30034 | מגש מלמין מלבני 3*24*34 ס"מ צבע שחור ZEN | 12 | |
| MS8247 | צלחת מלבנית מחולקת לסושי עם רוטב 9*17.5 ס"מ ZEN שחור | 13 | |
| 2120502 | אונית עץ לסושי 60 ס"מ | 14 | |
| 2120503 | אונית עץ לסושי 80 ס"מ | | |
| 4520165/6 | במבוק לאידוי דים סאם 20 ס"מ קומה + מכסה | 15 | |

כלי מזגון מלמין



| כלי סושי | | |
|-----------|---------------------------------------|----|
| חמ' פריט | שם פריט | |
| MS5054 | קערית מרק 11 ס"מ ס"מ ZEN שחור | 1 |
| MS5056 | קערית מרק 14 ס"מ ס"מ ZEN שחור | |
| MS5057 | קערית מרק 19 ס"מ ס"מ ZEN שחור | |
| MS5087 | קערת סלט 14*17 ס"מ ZEN שחור | 2 |
| MS5088 | קערת סלט 17*20 ס"מ ZEN שחור | |
| MS5089 | קערת סלט 20*24 ס"מ ZEN שחור | |
| 6834EL089 | בול מלמין שחור 11.4 ס"מ ZEN | 3 |
| S110 | כף מרק ZEN שחור | 4 |
| 6834EL084 | גוש מלמין שחור 12*27.6 ס"מ ZEN | 5 |
| 6834EL095 | גוש מלמין שחור 9.5*23 ס"מ ZEN | 6 |
| MS5012 | פלטה מלבנית 13*30 ס"מ ZEN שחור | 7 |
| MS6610 | פלטה מלבנית 17*25 ס"מ ZEN שחור | 8 |
| MS038 | מלבן סויה 7*9 ס"מ ZEN שחור | 9 |
| MS8285 | מלבן רטבים מחולק ל-2 8.5*14 ס"מ ZEN | 10 |
| MS6312 | ספל סאקה 7 ס"מ ZEN שחור | 11 |
| 6834EL086 | פלטה מלמין שחור 31*21 ס"מ ZEN | 12 |
| MS8236 | צלוחית מחולקת 2 שחור 8.5*14 ס"מ ZEN | 13 |
| MS008 | צלחת סושי 13*21 ס"מ ZEN שחור | 14 |
| LJP010 | צלחת עגולה 26 ס"מ ZEN שחור | 15 |
| MS1008 | צלחת עגולה 20 ס"מ ZEN שחור | |
| 6834EL080 | קערה מלמין שחור 18 ס"מ ZEN | 16 |
| 6834EL081 | קערה מלמין שחור 24 ס"מ ZEN | 17 |
| 6834EL078 | קערה מלמין שחור 25 ס"מ ZEN | 18 |
| 6834EL090 | קערית לרוטב מלמין שחור 11.4 ס"מ ZEN | 19 |
| 6834EL091 | קערית סויה שחור 9.2*7 ס"מ ZEN | 20 |
| 6824OL041 | קערה מלמין קוני שחור 18 ס"מ ZEN/CREEK | 21 |



נציגויות

WNK
KINGO
RIESS
TABLECRAFT



שפינג דיש מלבני

| מס' פריט | שם פריט | מס' פריט |
|----------|--|----------|
| 1 | שפינג דיש מלבני 1/1 מכסה זכוכית-על רגליים | J104 |
| 2 | שפינג דיש 2/3 מכסה זכוכית - על רגליים | J102 |
| 3 | שפינג דיש מלבני ROLL TOP LIGHT | B6501 |
| | אמבטיה לשפינג דיש מלבני | 7905WP |
| 4 | מרקיה עם מכסה 4.2 ליטר לשפינג דיש | CD-108 |
| | חתאם לשפינג דיש לשתי מרקיות | CD-109 |
| 5 | שפינג דיש מלבני מפואר - נירוסטה | KI-2502 |
| 6 | שפינג דיש נירוסטה 2/3 עם מכסה זכוכית | D102 |
| 7 | שפינג דיש נירוסטה 2/3 עם מכסה נירוסטה | D102G |
| 8 | שפינג דיש 1/1 ROLL TOP - LAI | 121213 |
| 9 | שפינג דיש מלבני גסטרו 1/1 נערם | 433C |
| | גוף חימום לשפינג דיש 25*20 380W ס"מ | DB-380 |
| | גוף חימום לשפינג דיש 25*20 500W ס"מ | DB-500 |
| | גוף חימום לשפינג מרקיה 180W ל2802 וסמוברים קינגו | DB-180 |

שפינג דיש עם בסיס עץ

| מס' פריט | שם פריט | מס' פריט |
|----------|---|----------|
| 10 | שפינג דיש מרובע 2/3 עם מכסה זכוכית בסיס עץ כולל גוף חימום | W102 |
| 11 | שפינג דיש מלבני 1/1 מכסה זכוכית בסיס עץ כולל גוף חימום | W104 |
| 12 | שפינג דיש עגול 40 ס"מ מכסה זכוכית בסיס עץ כולל גוף חימום | W101 |



שפינג מפואר לאינדוקציה

| שם פריט | מס' פריט | |
|--|------------|---|
| שפינג דיש 1/1 מתאים לאינדוקציה מכסה זכוכית ללא רגליים 7.5 ליטר | CD-611G-PM | 1 |
| שפינג דיש 2/3 מתאים לאינדוקציה מכסה זכוכית ללא רגליים 6.5 ליטר | CD-623G-PM | 2 |
| שפינג עגול 37 ס"מ מתאים לאינדוקציה מכסה זכוכית ללא רגליים 5.3 ליטר | CD-601G-PM | 3 |

שפינג דיש מפורזל

| שם פריט | מס' פריט | |
|---|-----------|---|
| שפינג דיש מלבני "יפני" שחור כולל מתלה | EQD2020 | 4 |
| שפינג דיש מלבני "יפני" לבן כולל מתלה | EQD2020WH | |
| שפינג דיש 1/1 נירוסטה מבריק עם רגליים מפורזלות שחורות | DS-2801 | 5 |

שפינג דיש נערם

| שם פריט | מס' פריט | |
|---|--------------|---|
| שפינג דיש 1/1 נערם מכסה זכוכית על רגליים | J404 | 6 |
| שפינג דיש 2/3 נערם מכסה זכוכית על רגליים | J402 | 7 |
| שפינג דיש עגול נערם מכסה זכוכית על רגליים | J401 | 8 |
| מתאם לשפינג דיש 1/1+2/3 +גוף חימום 500W | C50-04+DB500 | 9 |
| מתאם לשפינג דיש עגול +גוף חימום 500W | C30-01+DB500 | |



שפינג דיש עגול

| מס' פריט | שם פריט | מס' פריט | שם פריט |
|----------|---------|--|----------------------|
| 1 | B6503 | שפינג דיש עגול | LIGHTWEIGHT ROLL TOP |
| 2 | D101 | שפינג דיש עגול עם מכסה זכוכית | |
| 3 | D101G | שפינג דיש עגול עם מכסה נירוסטה | |
| 4 | 835.000 | שפינג דיש עגול 30 ס"מ | |
| | 835WF | סט אמבטיית מיים+תבנית אוכל עגולה | |
| 5 | 121211 | שפינג דיש עגול 48 ס"מ | ROLL TOP - LAI |
| 6 | J101 | שפינג דיש עגול מכסה זכוכית - על רגליים | |
| 7 | PA372 | תבנית פורצלן עגולה 40 ס"מ | |
| 8 | PA373 | תבנית פורצלן עגולה 40 ס"מ מחולקת ל 2 | |
| 9 | CD-119 | תבנית נירוסטה לשפינג עגול | |
| 10 | B6503WP | אמבטיה לשפינג דיש עגול | |
| | K6008 | תבנית לשפינג דיש עגול D101 ו J101 | |
| 11 | TC20 | מתקן שפינג דיש עגול זוגי עם בקר טמפ' | |
| 12 | TC30 | מתקן שפינג דיש עגול שלישיה עם בקר טמפ' | |

שפינג דיש למרק

| מס' פריט | שם פריט | מס' פריט | שם פריט |
|----------|---------|------------------------|---------|
| 13 | J303G | שפינג דיש מרקה נירוסטה | 13 ליטר |



| שפינג דיש לדייסה | | | |
|------------------|---------|---------------------------------------|---------|
| מס' פריט | שם פריט | מס' פריט | שם פריט |
| 1 | 120997 | שפינג דיש לדייסה עגול 30 ס"מ - 6 ליטר | שם פריט |

| במבוק לדים סאם לשפינג עגול | | | |
|----------------------------|----------|------------------------------------|---------|
| מס' פריט | שם פריט | מס' פריט | שם פריט |
| 2 | B001+002 | סט במבוק לאידוי 30 ס"מ קומה +1מכסה | שם פריט |
| | K6010 | מתאם שפינג לדים סאם | שם פריט |

| מחבתות פאייה | | | |
|--------------|---------|--|---------|
| מס' פריט | שם פריט | מס' פריט | שם פריט |
| 3 | V3936 | מחבת פאייה 36 ס"מ נירוסטה | שם פריט |
| | V0342 | מחבת פאייה 42 ס"מ נירוסטה | שם פריט |
| 4 | V5430 | מחבת פאייה 30 ס"מ מתכת ציפוי אימייל שחור | שם פריט |
| | V5438 | מחבת פאייה 38 ס"מ מתכת ציפוי אימייל שחור | שם פריט |

| מחבתות עמוקות | | | |
|---------------|---------|-------------------------------------|---------|
| מס' פריט | שם פריט | מס' פריט | שם פריט |
| 5 | KD13 | קערה נירוסטה עמוקה 2 ידיות 13 ס"מ | שם פריט |
| | KD17 | מחבת נירוסטה עמוקה 2 ידיות 17 ס"מ | שם פריט |
| | KD20 | מחבת נירוסטה עמוקה 2 ידיות 20 ס"מ | שם פריט |
| | V4026 | מחבת נירוסטה עמוקה 2 ידיות 26*8 ס"מ | שם פריט |

| כלי לרוטב חם | | | |
|--------------|------------|---|---------|
| מס' פריט | שם פריט | מס' פריט | שם פריט |
| 6 | 10630606 | כלי לפונדו \ רוטב יציקת ברזל | שם פריט |
| 7 | 192921 | כלי לרוטב חם 17 ס"מ 1 ליטר נירוסטה | שם פריט |
| 8 | WLH013 | כלי לפונדו/רוטב מנירוסטה | שם פריט |
| 9 | PA403198-H | מעמד מרובע עם 4 כלים מפורצלן לרוטב כולל מעמד ופלטת חימום + 4 מצקות ו 4 תוויות לשם | שם פריט |

| פלטות גריל | | | |
|------------|---------|---|---------|
| מס' פריט | שם פריט | מס' פריט | שם פריט |
| 10 | V3847 | פלטה מלבנית יציקת ברזל 27*47 ס"מ בציפוי אחייל | שם פריט |

| מחלק מנות | | | |
|-----------|---------|-------------------------------------|---------|
| מס' פריט | שם פריט | מס' פריט | שם פריט |
| 11 | EQB02 | מחלק מנות - דיספנסר לקפה /סוכר זוגי | שם פריט |
| 12 | EQB01 | מחלק מנות - דיספנסר לקפה /סוכר יחיד | שם פריט |



פלטת חימום

| מס' פריט | שם פריט | |
|----------|---------|---|
| 1 | EQD1502 | מעמד לפלטת שבת שחור 56/43/12 ס"מ |
| 2 | CG | פלטת שבת "גולית" חום 42*56 ס"מ |
| | AT-L | תבנית מלבנית אלומיניום ציפוי טפלון עם ידיות 46*36 ס"מ |
| 3 | AT-M | תבנית אלומיניום/טפלון קטנה 8*30*40 ס"מ עם ידיות |
| | RAP-SS | תבנית אלומיניום/טפלון נמוכה 4*32*45 ס"מ עם ידיות |

מחבתות אישיות בציפוי אמייל

| מס' פריט | שם פריט | |
|----------|---------|---------------------------------|
| 4 | V0210 | מחבת 2 ידיות אישית 10 ס"מ מתכת |
| | V0212 | מחבת 2 ידיות אישית 12 ס"מ מתכת |
| | V0215 | מחבת 2 ידיות אישית 15 ס"מ מתכת |
| | V0220 | מחבת שקשוקה 2 ידיות 20 ס"מ מתכת |
| | V0222 | מחבת שקשוקה 2 ידיות 22 ס"מ מתכת |

מחבתות יציקת ברזל

| מס' פריט | שם פריט | |
|----------|----------|---|
| 5 | EQB0061 | מחבת יציקת ברזל 2 ידיות 21 ס"מ |
| | EQB0062 | צלחת עגולה מעץ (למחבת 0061) ליפס |
| 6 | 10631606 | מחבת אובלי יציקת ברזל 21*35 ס"מ |
| | 10631605 | מחבת אובלי יציקת ברזל 18*30 ס"מ |
| 7 | 10630070 | מחבת יציקת ברזל 17 ס"מ ידית אחת |
| | EQB5122 | צלחת עץ 20 ס"מ מתאים למחבת 17 ס"מ |
| 8 | SK-795 | מחבת יציקת ברזל סטייק עם תחתית עץ אובלי 24*17 ס"מ |
| 9 | 10630913 | צלחת עץ עם שני שקעים ומחבת ברזל 21 ס"מ |

מרקיות

| מס' פריט | שם פריט | |
|----------|------------|----------------------------|
| 10 | 2802 | מרקיה מנירוסטה - 10 ליטר |
| | EQB24830 | התקנת גוף חימום לשפינג דיש |
| 11 | D8001 | קדירת מרק - מחמם 10 ליטר |
| 12 | RI0805-020 | סיר מרק אמייל אדום 10 ליטר |



מחבתות הגשה אישיים

| מס' פריט | שם פריט | |
|----------|--|----------|
| 1 | מחבת נירוסטה ידית אחת 12 ס"מ | SSF-120 |
| 2 | סיר נירוסטה 2 ידיות 10 ס"מ | SSC-100 |
| 3 | מחבת נחושת ידית אחת 12 ס"מ (עובי 3 מ"מ) גובה 3.5 ס"מ | CSF-120 |
| 4 | סיר נחושת 2 ידיות 9 ס"מ (עובי 3 מ"מ) | CSC-90 |
| 5 | קלחת נחושת 10 ס"מ | ART-EQ2 |
| 6 | קלחת נחושת 8.5 ס"מ | ART-EQ1 |
| 7 | קלחת קונית נחושת 9 ס"מ | ART-EQ3 |
| 8 | מגש נחושת מלבני 15*36 ס"מ | ART-EQ4 |
| 9 | סיר מיני מרובע נירוסטה 5*13*13 ס"מ | KSQ13 |
| 10 | סיר מיני מרובע נירוסטה 5*13*13 ס"מ תכלת | KSQ13PBL |
| 11 | סיר מיני מרובע נירוסטה 5*13*13 ס"מ ירוק | KSQ13PGR |
| 12 | קערה נירוסטה עמוקה 2 ידיות 13 ס"מ | KD13 |
| | קערה נירוסטה עמוקה 2 ידיות 17 ס"מ | KD17 |
| | קערה נירוסטה עמוקה 2 ידיות 20 ס"מ | KD20 |
| 13 | מחבת 12 ס"מ ברזל ידית אחת (CHOC) | V3200 |
| 14 | מחבת נירוסטה 16 ס"מ לשקשוקה | K102401 |
| | מחבת נירוסטה 20 ס"מ לשקשוקה | K102403 |
| | מכסה למחבת נירוסטה 16 ס"מ לשקשוקה | K116013 |
| | מכסה למחבת נירוסטה 20 ס"מ לשקשוקה | K116015 |
| 15 | מחבת טפלון 16 ס"מ 2 ידיות צבע ירוק | EQ16GRE |
| | מחבת טפלון 16 ס"מ 2 ידיות צבע שחור | EQ16BLA |
| | מחבת טפלון 20 ס"מ 2 ידיות צבע ירוק | EQ20GRE |
| | מחבת טפלון 20 ס"מ 2 ידיות צבע שחור | EQ20BLA |

סירי נירוסטה קטנים להגשה

| מס' פריט | שם פריט | |
|----------|---|----------|
| 16 | סיר 24/14 ס"מ 6.3 ליטר נירוסטה + מכסה | EQB24-14 |
| 17 | סיר נירוסטה 2 ליטר דגם פרלה | EQ16/10 |
| 18 | סיר נירוסטה 1 ליטר 14 ס"מ קוטר דגם פרלה | EQ14/7 |



סלסלות להגשה אישית

| שם פריט | מס' פריט | |
|--|----------|---|
| סלסלה נירוסטה מרובעת 6*9*10 ס"מ - צפופה | BSK199 | 1 |
| סלסלה נירוסטה מרובעת 6*9.5*9.5 (לצ'יפס) | BSK96 | 2 |
| סלסלה נירוסטה עגולה 9.5*9.5 ס"מ (לצ'יפס) | BSKR9 | 3 |
| דלי אלומיניום 10 ס"מ 1/2 ליטר | GT44 | 4 |
| סלסלה נירוסטה מלבנית 3.5*10*22 ס"מ | BSKF223 | 5 |

דים סאם

| שם פריט | מס' פריט | |
|----------------------------------|----------|---|
| דים סאם 50 ס"מ + מכסה | 1828-50 | 6 |
| מחבת נירוסטה 45/11 ס"מ (בריזייר) | K101913 | |
| מעמד למחבת 40 ס"מ נחושת | IST40CO | |

קערות אובליות עמוקות - אלומיניום

| שם פריט | מס' פריט | |
|---------------------------------|-----------|---|
| קערת אלומיניום אובלית 9*54 ס"מ | MAR915510 | 7 |
| צלחת אלומיניום אובלית 10*74 ס"מ | MAR915511 | |
| צלחת אלומיניום אובלית 12*95 ס"מ | MAP915512 | |

כלים מהודרים

| שם פריט | מס' פריט | |
|-----------------------------|----------|----|
| מרדה לעונה מהודר | 4001-11 | 8 |
| סכין גבינה מהודר | 1007-23 | 9 |
| סכין חמאה מהודר | 1001-4 | 10 |
| סכין לחם באריזת מתנה | 2001-13 | 11 |
| סט קרונויג סכין ומזלג מהודר | 4001-21 | 12 |

מחבתות נירוסטה

| שם פריט | מס' פריט | |
|------------------------------|----------|----|
| מחבת נירוסטה 36 ס"מ שת ידיות | 101708 | 13 |
| מחבת נירוסטה 40 ס"מ שת ידיות | 101709 | |

מעמד נירוסטה

| שם פריט | מס' פריט | |
|--|-------------|----|
| מעמד נירוסטה 3 קעריות מחוברות לפיצוחים ופטיפורים | 80312.1.002 | 14 |

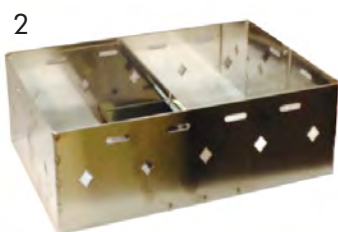

סירי נירוסטה נמוכים להגשה

| שם פריט | מס' פריט | |
|--------------------------------------|----------|---|
| סיר 28/11 ס"מ 6.5 ליטר נירוסטה+מכסה | EQB2811 | 1 |
| סיר 32/9 ס"מ 7.5 ליטר נירוסטה+מכסה | K102006 | |
| סיר 36/10 ס"מ 10 ליטר נירוסטה + מכסה | EQB3610 | |
| מעמד מתכת שחור 36 ס"מ | IST36BL | |

מעמד נירוסטה לכלי מזנון

| שם פריט | מס' פריט | |
|---|-----------|---|
| מתקן/מעמד נירוסטה לחימום רוטטייר מלבן מעוצב 21*31 גובה 10.5 ס"מ | EQB2131 | 2 |
| מעמד עגול מעוצב ניר' לחימום כלים 22-8 EQB24 | EQBUSS220 | 3 |
| מעמד עגול מעוצב ניר' לחימום כלים 26 EQB329 | EQBUSS260 | |
| מעמד עגול מעוצב ניר' לחימום כלים 28 EQB3610 | EQBUSS280 | |
| מעמד עגול מעוצב ניר' לחימום כלים 30 EQB3610 | EQBUSS300 | |

תבניות נירוסטה להגשה

| שם פריט | מס' פריט | |
|---|-----------|---|
| תבנית רוטטר נירוסטה עם 2 ידיות 30*40 סמ | 8165-60 | 4 |
| תבנית אובלית נירוסטה עם 2 ידיות 26*38 סמ גובה 3.5 ס"מ | 8188-6038 | 5 |



| מתקני שתיה / חלב | | |
|------------------|---|-------------|
| מס' פריט | שם פריט | |
| 1 | מתקן לשתייה קרה בודד 7 ליטר ניקל | JD-013C |
| | מתקן לשתייה קרה זוגי 7 ליטר ניקל | JD-014C |
| 2 | מתקן שתיה זכוכית 10 ליטר | R7433 |
| 3 | דיספנסר לשתייה קרה פוליקרבונט בודד 1 ליטר - צבע קרם/שחור | TA353DPH |
| 4 | דיספנסר לשתייה קרה פוליקרבונט כפול 22 ליטר - - צבע קרם/שחור | TA33DPH |
| 5 | מתקן לחלב מנירוסטה 6 ליטר | 40-M6 |
| 6 | מיכל נירוסטה - 10 ליטר ללא ברז | F10REX |
| | מעמד למיכל שתיה 10 ליטר | SMP |
| | מיכל נירוסטה 30 ליטר (לא כולל ברז) | F30REX |
| | מיכל נירוסטה - 50 ליטר (לא כולל ברז) | F50REX |
| | מעמד מפורזל למיכל שתיה 30/50 ליטר | EQD36ST |
| | תיוות מתכת מיים/חלב/שוקולת/פזיזים/לימונדה | CH108 |
| 7 | מיכל נירוסטה 3 ליטר עם ברז ומעמד | SANF3EU |
| | מיכל נירוסטה - 5 ליטר - כולל ברז | FTC10055 |
| | ברז למיכלי שתיה/סמובר/TOMLINSON | JD-TAP |
| | מחבר לברז למתקני שתיה ו-SANSONE | JD-TAP-CON |
| 8 | מיכל חלב 10 ליטר פורצלן | MAY-PA167 |
| | מעמד מתכת שחור - למיכל חלב פורצלן 10 לי' | PBLAMILK |
| | פלטת קירור מנירוסטה למתקן חלב | PA30700B |
| 9 | מיכל חלב 10 ליטר פורצלן עם ברז עם מעמד עץ | PA30706C-10 |
| 10 | מתקן לשתייה קרה 12 לי' פוליקרבונט + נירוסטה | 121339 |
| 11 | מתקן לשתייה 10 ליטר נירוסטה מאט | TA75 |
| 12 | מתקן לשתייה קרה בודד 2.8 ליטר ניקל | 36401-2 |
| 13 | מתקן לשתייה קרה בודד 2.8 לי' בסיס עץ | W36401-2 |





מתקנים לקורנפלקס

| מס' פריט | שם פריט | |
|----------|-------------------------------------|---|
| B10301 | מתקן קורנפלקס בודד נירוסטה 6 ליטר | 1 |
| KI-10301 | מתקן לקורנפלקס בודד 8 ליטר נירוסטה | |
| 36302 | מתקן קורנפלקס כפול נירוסטה 3.6 ליטר | 2 |
| W36301 | מתקן קורנפלקס בודד 3.6 ליטר בסיס עץ | 3 |



מחבתות יציקת אלומיניום בציפוי תפלון

| מס' פריט | שם פריט | |
|-----------|--|---|
| LK-QTG-32 | מחבת יציקת אל' תפלון שחור 32 ס"מ 2 ידיות, כולל מכסה זכוכית | 4 |
| LK-QTG-36 | מחבת יציקת אל' תפלון שחור 36 ס"מ 2 ידיות, כולל מכסה זכוכית | |
| LK-QTG-40 | מחבת יציקת אל' תפלון שחור 40 ס"מ 2 ידיות, כולל מכסה זכוכית | |
| IST32CO | מעמד למחבת 32 ס"מ נחושת | |
| IST32BL | מעמד למחבת 32 ס"מ שחור | |
| IST36CO | מעמד למחבת 36 ס"מ נחושת | |
| IST36BL | מעמד למחבת 36 ס"מ שחור | |
| IST40CO | מעמד למחבת 40 ס"מ נחושת | |
| IST40BL | מעמד למחבת 40 ס"מ שחור | |
| FG-QTG-28 | מחבת מרובעת 28 ס"מ יציקת אל' תפלון שחור, כולל מכסה זכוכית | 5 |
| FG-TG-28 | מחבת מרובעת גבוהה 28 ס"מ יציקת אל' תפלון שחור, כולל מכסה זכוכית | 6 |
| H10113A | מחבת מרובעת 32*32 ס"מ גובה 7.5 ס"מ יציקת אל', תפלון פנימי - צבע אדום חיצוני כולל מכסה זכוכית | 7 |
| H10804 | מחבת מלבנית 34*24 ס"מ גובה 8 ס"מ יציקת אל' תפלון פנימי - צבע אדום חיצוני כולל מכסה זכוכית | 8 |



כלי הגשה מאלומיניום

| מס' פריט | שם פריט | |
|----------|--|----|
| ATS201A | מגש אלומיניום מלבני + ידיות 20*82 ס"מ | 9 |
| ATS201C | מגש אלומיניום מלבני + ידיות 30*82 ס"מ | |
| ATS201D | מגש אלומיניום מלבני + ידיות 30*110 ס"מ | |
| ATS201B | מגש אלומיניום מרובע + ידיות 40*50 ס"מ | |
| ATS501S | מגש אלומיניום עגול 30 ס"מ + ידיות | 10 |
| ATS501L | מגש אלומיניום עגול 41 ס"מ + ידיות | |
| ATS504S | מגש אלומיניום אובלי 18*40 ס"מ + ידיות | 11 |
| ATS503S | מגש אלומיניום מלבני 24*41 ס"מ + ידיות | 12 |
| ATS890 | מגש אלומיניום מלבני +בוצר 26*56 ס"מ | 13 |



| כלי נחושת | | |
|-----------|--|-------------|
| חמ' פריט | שם פריט | |
| 1 | מחבת נחושת 26 ס"מ שתי ידיות | ART5450/26 |
| | מחבת נחושת 30 ס"מ שתי ידיות גובה 8 ס"מ | ART5450-30 |
| | מחבת נחושת 34 ס"מ שתי ידיות גובה 8 ס"מ | ART5450-34 |
| | מחבת נחושת 38 ס"מ שתי ידיות גובה 8 ס"מ | ART5450-38 |
| 2 | קלחת נחושת 14 ס"מ | ARTS300-14 |
| | קלחת נחושת 16 ס"מ | ARTS300-16 |
| 3 | קלחת נחושת 20 ס"מ + מכסה | ART5300-20 |
| | מחבת נחושת אובלי 29*40 ס"מ | ART5270-40 |
| 5 | מחבת נחושת אובלי לדג 23*40 ס"מ +מכסה | ART5600-40 |
| 6 | מחבת נחושת מרובעת 28*28 ס"מ 2 ידיות | ART5290-28 |
| | מחבת נחושת מרובעת 34*34 ס"מ 2 ידיות | ART5290-34 |
| 7 | סט סיר + מצקת לחמאם | ART11295 |
| 8 | סלסלת נחושת 22*46 ס"מ עם ידית נשיאה | ART20108 |
| 9 | טאג'ין נחושת 21 ס"מ- רקוע | ARR-EQ163/5 |
| | טאג'ין נחושת 23 ס"מ- רקוע | ART163/6 |
| 10 | טאג'ין נחושת כהה 15 ס"מ- חלק | ART-EQ163/3 |
| 11 | טאג'ין נחושת כהה 17 ס"מ- רקוע | ART-EQ163/4 |
| | טאג'ין נחושת כהה 30 ס"מ- רקוע | ART-EQ173/3 |
| | טאג'ין נחושת כהה 34 ס"מ- רקוע | ART-EQ173/4 |
| 12 | מחבת נחושת אובלי 22 ס"מ ידית אחת | EQNEW1 |
| | מחבת נחושת אובלי 26 ס"מ 2 ידיות | EQNEW3 |
| | מחבת נחושת אובלי 28 ס"מ ידית אחת | EQNEW4 |
| | מחבת נחושת אובלי 26 ס"מ ידית אחת | EQNEW2 |
| 13 | מחבת נחושת עגול 26 ס"מ ידית אחת | EQNEW2 |
| 14 | אגרטל נחושת דקורציה מרובע 30*18 ס"מ | ART-EQ10 |
| 15 | כד נחושת דקורציה עם ידית 44*22 ס"מ | ART11614 |
| 16 | מזקקה נחושת 15 ליטר | IMB15 |
| | מזקקה נחושת 25 ליטר | IMB25 |
| 17 | סיר נחושת +מכסה 30 ס"מ גובה 14 ס"מ | ART5400-30 |
| 18 | תבנית מלבונית מנחושת 5.5*26*37 ס"מ | ART-EQ9 |
| 19 | סל נחושת עם ידית 13*25*40 ס"מ | ATR20104 |
| | משחת ניקוי לכלי נחושת 120 גר' | 197699 |



| כלי נחושת | | | |
|---|-------------|----|--|
| שם פריט | מס' פריט | | |
| מחבת עגול 26 ס"מ שוליים ישרים | ART5350/26 | 1 | |
| מסננת 25 ס"מ | ART5750/25 | 2 | |
| קלחת 22 ס"מ עם 2 ידיות לשוקולד | ART5500/22 | 3 | |
| מחבת רקוע אובלי 6.5*36 ס"מ עם 2 ידיות | ART5271 | 4 | |
| מחבת רקוע אובלי 6*40 ס"מ | ART5272 | | |
| מחבת עגול רקוע עם מכסה 8*34 ס"מ עם 2 ידיות | ART5400/34 | 5 | |
| מחבת עגול רקוע עם מכסה 10*30 ס"מ עם 2 ידיות | ART5400/30E | | |
| מחבת עגול רקוע עם מכסה 10*24 ס"מ עם 2 ידיות | ART5400/24E | 6 | |
| מחבת/ווק רקוע 28 ס"מ עם מכסה ושתי ידיות | ART5000/28E | 7 | |
| שמפניירה רקוע 30 ס"מ | ART91 | 8 | |
| קערה רקוע 24 ס"מ 3- רגליים עיגולים | ART46 | 9 | |
| מגש רקוע מלבני 30*44 ס"מ | ART101 | 10 | |
| מעמד לתליית מכסה גובה 40 ס"מ | ART7 | 11 | |
| פיג'אן מיני ידית אחת | HAK-EQ18 | 12 | |
| כדי מיני עם ידית נשיאה 6.5*6.5 ס"מ | HAK-EQ22 | | |
| מחבת מיני שטוח 5.5 ס"מ 2 ידיות | HAK-EQ12 | | |
| מחבת מיני 6 ס"מ ידית אחת | HAK-EQ17 | | |
| מחבת מיני 5 ס"מ עמוק 2 ידיות | HAK-EQ15 | | |
| מחבת מיני 7.5 ס"מ 2 ידיות | HAK-EQ16 | | |
| כדי מיני עם ידית נשיאה 4.5*4 ס"מ | HAK-EQ21 | | |
| כד למים 1.3 ליטר | HAK-EQ93 | 13 | |
| נטלן לשטיפת ידיים עם 2 ידיות | HAK-EQ23 | 14 | |
| כד / משפך לשמן 1 ליטר | HAK-EQ10 | 15 | |





| כלי מזנון rosseto | | |
|-------------------|---------|--|
| מס' פריט | שם פריט | |
| 1 | SM160 | עמוד מתכת למזנון ג' 55 ס"מ - רוזטו |
| | BP200 | מדף עץ מלבני במבוק 85*20 ס"מ - רוזטו |
| | BP100 | מדף עץ מלבני במבוק 85*36 ס"מ - רוזטו |
| | BP300 | מדף עץ מרובע במבוק 36*36 ס"מ - רוזטו |
| 2 | SM191 | מתקן לשפינג דיש נירוסטה 55*35 ס"מ- רוזטו |
| | SM193 | משטח צלייה נירוסטה לשפינג דיש- רוזטו' גודל 61*31 ס"מ מתאים ל SM193+195 |
| 3 | EZ514 | מתקן קורנפלקס כפול 3.5 ליטר- רוזטו |
| 4 | LD121 | מתקן לשתייה קרה 6 ליטר אקרילי בסיס שחור - רוזטו |
| | LD121TR | גגש טפטוף למתקן לשתייה קרה- רוזטו |
| 5 | LD131 | מתקן לשתייה קרה 15 ליטר אקרילי - רוזטו בסיס עץ |
| 6 | EZO739 | מתקן פרספקט שחור לשקיות סוכר תה - רוזטו מחולק ל-6 |
| 7 | SB103 | מתקן עץ מחולק ל-9 שקיות סוכר תה - רוזטו |
| 8 | BD101 | מגירת מאפים 2 קומות שחור - רוזטו |
| 9 | BD102 | מגירת מאפים 2 קומות מסגרת עץ- רוזטו |
| 10 | BK010 | קופסת מאפים 3 קומות אקרילי - רוזטו מסגרת נירוסטה |
| 11 | BAK2937 | קופסת מאפים 2 קומות אקרילי - רוזטו מסגרת נירוסטה |
| 12 | LD150 | מתקן לשתייה קרה 11 ליטר אקרילי - רוזטו בסיס לבן |
| 13 | BD125 | מעמד למאפים אקרילי 3 מדפים רוזטו בסיס במבוק |



מסחטת הדרים

| שם פריט | מס' פריט | |
|---------------------|----------|---|
| מסחטת הדרים מקצועית | EQBORN | 1 |

עמדת קינוחים

| שם פריט | מס' פריט | |
|--|----------|---|
| מעמד 4 מדרגות דמוי זכוכית 39*31*15.5 ס"מ | TAAW4 | 2 |
| מעמד 5 מדרגות דמוי זכוכית 53*42*15.5 ס"מ | TAAW5 | |

מעמד נירוסטה וכלי הגשה

| שם פריט | מס' פריט | |
|---------------------------------------|-------------|----|
| מעמד נירוסטה עגול להנחת מצקת | HSI-105-PM | 3 |
| מעמד מנירוסטה אובלי גדול לכף הגשה | SPT-1285-PM | 4 |
| מעמד מנירוסטה אובלי לכף הגשה | SPT-8049-PM | 5 |
| כף הגשה / אורז גדולה 38.5 ס"מ | GSS-385-PM | 6 |
| מזלג גדול להגשה 32 ס"מ | LSF-320-PM | 7 |
| מלקחיים מספריים כף מזלג נירוסטה | 611302 | 8 |
| מעמד 3 קומות נירוסטה לצלחות/קערות | 152422 | 9 |
| מעמד מנירוסטה עגול להנחת כף הגשה | ALM-438 | 10 |
| מתקן לכף שפינג דיש מלבני נירוסטה 18/8 | INI295SQ | 11 |
| מתקן לכף שפינג דיש עגול נירוסטה 18/8 | INI2RO | 12 |
| מעמד מנירוסטה להנחת כף הגשה | 19080 | 13 |
| מגש מנירוסטה להנחת כף הגשה | 6002 | 14 |

מגש נירוסטה מפואר

| שם פריט | מס' פריט | |
|-------------------------------------|----------|----|
| מגש נירוסטה עגול 35.5 ס"מ עבה מבריק | RDT355 | 15 |
| מגש נירוסטה עגול 39 ס"מ עבה מבריק | RDT390 | |
| מגש נירוסטה מלבני נירוסטה 47*32 ס"מ | 860218 | 16 |
| מגש נירוסטה מלבני נירוסטה 52*37 ס"מ | 870220 | |
| מגש נירוסטה מלבני נירוסטה 56*42 ס"מ | 800222 | |

מעמד נירוסטה לחלת דבש

| שם פריט | מס' פריט | |
|------------------------------------|-------------|----|
| מעמד נירוסטה לחלת דבש 60*23*32 ס"מ | 70711.1.003 | 17 |

הגבהה למרכז שולחן

| שם פריט | מס' פריט | |
|---|----------|----|
| סטנד הגבהה לשולחן אלומיניום 60*20*15 ס"מ ציפוי ניקל | AT6020 | 18 |



| משטחי קירור | | |
|--|----------|---|
| שם פריט | מס' פריט | |
| מעמד נירוסטה + פלטת קירור 1/1 מנירוסטה 32*53 ס"מ | PA60202A | 1 |
| מעמד נירוסטה הכולל 6 פלטות קירור בגדלים 1/3*3, 1/2*2, 1/1 | PA60200 | 2 |
| פלטת קירור מאלומיניום עגולה 29 ס"מ | PA60104 | 3 |
| פלטת קירור מנירוסטה 1/1 גס' 32*53 ס"מ | PA60100 | 4 |
| פלטת קירור מנירוסטה 1/2 גס' 26*32 ס"מ | PA60101 | |
| פלטת קירור מנירוסטה 1/3 גס' 17*32 ס"מ | PA60102 | |
| פלטת קירור מנירוסטה 2/4 גס' 16*53 ס"מ | PA60103 | |
| מעמד מלבני עם 4 כלים מפורצלן לרוטב כולל מעמד ופלטת קירור 2/4 + 4 מצקות ו 4 תווית לשם | PA40319A | 5 |
| מתקן קירור להקפאה 1/1 גסט' כולל מגן | PA60500B | 6 |
| מתקן תצוגה 1/1 מקורר בסיס עץ | CH2201 | 7 |

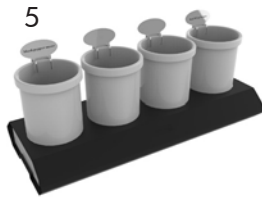
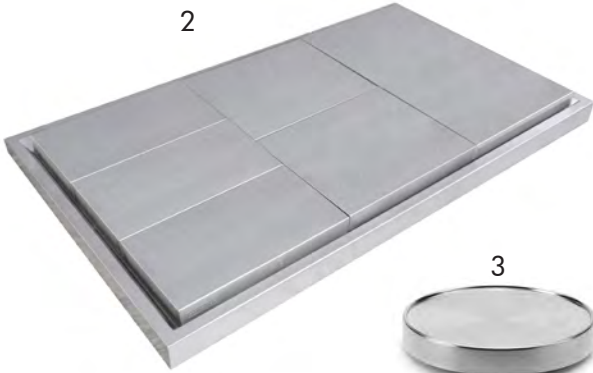

| מגן עיטוש | | |
|-------------------------------|----------|---|
| שם פריט | מס' פריט | |
| מגן עיטוש נייד 53.5*45*53 ס"מ | PA60600 | 8 |



| מתקן לקשים | | |
|----------------------------------|----------|----|
| שם פריט | מס' פריט | |
| מתקן לקשים מנירוסטה 19*14*23 ס"מ | 191802 | 9 |
| מתקן לקשים (עומדים) | SD-11 | 10 |



מעמדים מעוצבים

| שם פריט | חמ' פריט | |
|--|-------------|----|
| מעמד ל 3 צלחות מזנון גדול | EQB9003 | 1 |
| צלחת 30 ס"מ דגם FR | FR30P | |
| צלחת מזנון עגולה לבנה 40 ס"מ אקיפ | EQ40BP | |
| צלחת מזנון לבנה 45 ס"מ אקיפ | EQ45BP | |
| מעמד ל 3 צלחות/קערות ניקל מזנון גדול | EQB9003N | |
| מעמד ל 5 קערות קורנפלקס (שף 26) | EQD1500 | 2 |
| קערה זכוכית 26 ס"מ מסדרת שף | 40-63020-26 | |
| מעמד 2 קומות נירוסטה 29.5*27*50 ס"מ | 1B1211 | 3 |
| מעמד 3 קומות נירוסטה לפטיפורים מהודר | 122940 | 4 |
| מעמד 3 קומות נירוסטה לפטיפורים -ראש כדור | 122939 | 5 |
| מעמד 3 קומות נירוסטה 30/40/50 ס"מ | CKST3 | 6 |
| מעמד מתכת מרובע 3 קומות לצלחות/קערות 42*27*37 | EQ47455 | 7 |
| מעמד מתכת עגול 3 קומות לצלחות/קערות 37*27*42 | EQ47456RO | 8 |
| סטנד 2 קומות | EQB034 | 9 |
| סטנד כרום 2 קומות מדורג מתאים לגס' 1/1 | EQB09-1/1 | 10 |
| מעמד 2 קומות רשת שחור 26.7*30.5 ס"מ | BKT2A | 11 |
| מעמד לפירות 3 קומות רשת שחור 35.5*86 ס"מ | BKT3 | 12 |
| מעמד 2 קומות נירוסטה לפטיפורים מבריק 17/12 ס"מ גובה 23 ס"מ | DS-18802 | 13 |
| מעמד 2 קומות נירוסטה לפטיפורים מבריק 15/11 ס"מ גובה 23 ס"מ | DS-18461 | 14 |

מעמדים מעוצבים

| מס' פריט | שם פריט | |
|----------|---|-----------|
| 1 | מעמד 3 קומות נירוסטה לפטיפורים מבריק 30/25/20 ס"מ גובה 50 ס"מ | DS-1124 |
| 2 | מעמד 3 קומות נירוסטה מהודר לפירות | ALM-707 |
| 3 | מעמד 4 קומות נירוסטה לפטיפורים מבריק 30/25/20/16 ס"מ גובה 66 ס"מ | DS-18161 |
| 4 | מעמד 7 קומות נירוסטה לפטיפורים גובה 1 מ' קוטר מגש תחתון 48 ס"מ וקוטר מגש עליון 25 ס"מ | J-005 |
| 5 | מעמד עץ קומה 1 40 ס"מ | RO16784-S |
| 6 | מעמד 2 קומות עץ צלחות 40 ס"מ+30 ס"מ | RO18209 |
| 7 | מעמד נירוסטה ל-4 קעריות זכוכית 14 ס"מ | 501050 |
| 8 | מעמד 2 קומות זכוכית לפטיפורים (ריבועים) | P213 |
| 9 | מעמד 3 מגשים נירוסטה 30*14*24 ס"מ | ATS-1 |





| בוצ'רים | | |
|---|----------|---|
| שם פריט | מס' פריט | |
| בוצ'ר מלבן+חרוץ מעץ סיסם 50*32*3.5 ס"מ | RO16741 | 1 |
| בוצ'ר מלבן+חרוץ מעץ סיסם 60*40*3.5 ס"מ | RO16742 | 2 |
| בוצ'ר עגול מעץ סיסם+רגליים 40 ס"מ ג' 3.5 | RO16740 | 3 |
| בוצ'ר אובלי מעץ סיסם+רגליים 60*30*3.5 ס"מ | RO16744 | 4 |
| לוח עץ לפוקצה מעץ סיסם 28*18*2 ס"מ | RO16743 | 5 |



| קופסאות עץ | | |
|--|-----------|----|
| שם פריט | מס' פריט | |
| קופסת עץ מלבנית לסכו"ם 12*20*28 ס"מ | QL903130 | 6 |
| מגש עץ מלבני 6*25*35 ס"מ | QL903117 | 7 |
| ט 3 מגשי עץ לדקורציה 8*30*40 ס"מ | QL902665B | 8 |
| ט 3 ארגזי עץ לדקורציה - 19*30*40 ס"מ, 16*25*35 ס"מ, 13.5*20*30 ס"מ | QL902672 | 9 |
| סלסלה מתכת רשת שחורה 20*24*34 ס"מ | DS-28101B | 10 |



| מתקן ללחם | | |
|------------------------------|----------|----|
| שם פריט | מס' פריט | |
| מתקן לפריסת לחם ידני נירוסטל | BREAD-SS | 11 |



| קרש חיתוך ללחם | | |
|---|----------|----|
| שם פריט | מס' פריט | |
| קרש חיתוך עץ ללחם עם אוגר פירורים 32*48 | 6052102 | 12 |

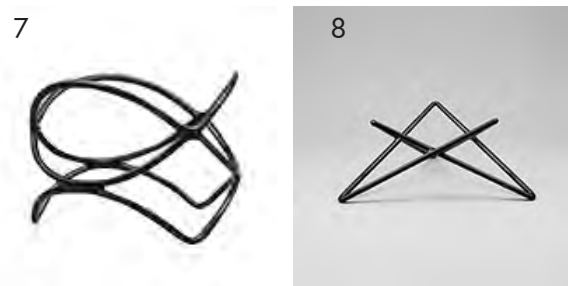
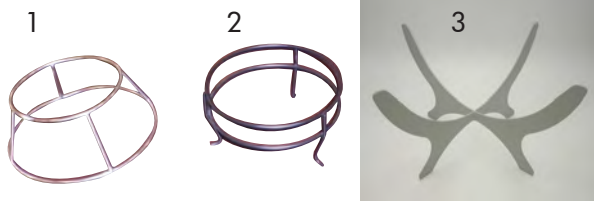

| מעמדים לקערות מזנון | | | |
|---------------------|--|-----------|--|
| מס' פריט | שם פריט | מס' פריט | |
| 1 | מעמד ניקל עגול 17 ס"מ | WS64 | |
| 2 | מעמד עגול שחור 20 ס"מ | EQBR02 | |
| | מעמד עגול ניקל 20 ס"מ (3 רגלים) | EQBR02N | |
| 3 | מעמד 4 קנים אפור לקערות | EQD45401 | |
| 4 | סט 3 מעמדים נירוסטה פסים 13.5*25 ס"מ / 18*27*29 ס"מ | RBS252729 | |
| 5 | קובית הגבהה 15*15 ס"מ פרספקט שחור | 502013 | |
| | קובית הגבהה 18*18 ס"מ פרספקט שחור | 502014 | |
| | קובית הגבהה 20*20 ס"מ פרספקט שחור | 502015 | |
| 6 | סט 3 מעמדים מעץ - רוזטו 3 גדלים 12*20*23 / 13*20*27 / 15*20*30 ס"מ | SB101 | |
| 7 | סטנד - מעמד ציפוי גומי קוטר 21 גובה 10 | H0604 | |
| | סטנד - מעמד ציפוי גומי קוטר 21 גובה 15 | H0606 | |
| | סטנד - מעמד ציפוי גומי קוטר 21 גובה 20 | H0608 | |
| 8 | סטנד כוכב ציפוי גומי שחור 26.3*2.30*1 | H0704B | |
| | סטנד כוכב ציפוי גומי שחור 26.5*2.35*2 | H0708B | |
| 9 | מעמד פסים למזנון נירוסטה 25*25*23 ס"מ מודולרי | M1120-3 | |
| | מעמד פסים למזנון נירוסטה 21*21*35 ס"מ מודולרי | M1120-2 | |
| | מעמד פסים למזנון נירוסטה 25*25*47 ס"מ מודולרי | M1120-1 | |
| | משטח טרספה 60/27 ס"מ לבן | AM6027WH | |
| | משטח טרספה 60/27 ס"מ שחור | AM6027BL | |
| | משטח טרספה 60/37 ס"מ לבן | AM6037WH | |
| | משטח טרספה 60/37 ס"מ שחור | AM6037BL | |
| | משטח טרספה 90/27 ס"מ לבן | AM9027WH | |
| | משטח טרספה 90/27 ס"מ שחור | AM9027BL | |
| | משטח טרספה 90/37 ס"מ לבן | AM9037WH | |
| | משטח טרספה 90/37 ס"מ שחור | AM9037BL | |
| 10 | מעמד פסים למזנון עץ 28*28*30 ס"מ מודולרי - לטרספה | W2830 | |
| | מעמד פסים למזנון עץ 28*28*50 ס"מ מודולרי - לטרספה | W2850 | |
| | מדף זכוכית 25*75*1 ס"מ לפריט 2830+2850 | G2575 | |



| קנקני נירוסטה מפוארים | | | |
|-----------------------------------|------------|---|--|
| שם פריט | מס' פריט | | |
| חלבון נירוסטה 20 ס"ל DREAM | DSH-MJ20 | 1 | |
| חלבון נירוסטה 25 ס"ל DREAM | DSH-MJ25 | | |
| כד קפה נירוסטה 0.35 ליטר DREAM | DSH-TCP35 | 2 | |
| כד קפה נירוסטה 1/2 ליטר DREAM | DSH-TCP50 | | |
| כד קפה נירוסטה 1 ליטר DREAM | DSH-TCP100 | | |
| כלי לחלב 15 ס"ל | CP-031 | 3 | |
| כלי לסוכר 25 ס"ל | CP-030 | 4 | |
| קנקן מים 150 ס"ל | CP-036 | 5 | |
| קנקן מים 200 ס"ל | CP-037 | | |
| קנקן קפה 100 ס"ל | CP-033 | 6 | |
| קנקן קפה 50 ס"ל | CP-032 | | |
| קנקן תה 100 ס"ל | CP-035 | 7 | |
| קנקן תה 50 ס"ל | CP-034 | | |
| טרמוס נירוסטה דופן כפולה 0.3 ליטר | SP-338 | 8 | |
| טרמוס נירוסטה דופן כפולה 0.6 ליטר | SP-128 | | |
| טרמוס נירוסטה דופן כפולה 1 ליטר | SP-228 | | |
| טרמוס נירוסטה דופן כפולה 1.5 ליטר | SP-158 | | |



| כדי מים מנירוסטה | | | |
|--|----------|----|--|
| שם פריט | מס' פריט | | |
| כד למים 1.5 ליטר ישר מנירוסטה - עוצר קרח | WJS2 | 9 | |
| כד למים 1.5 ליטר מנירוסטה - עוצר קרח | WJS3 | 10 | |
| כד מים 1.7 ליטר נירוסטה רקוע - עוצר קרח | DS-20610 | 11 | |
| כד מים 1 ליטר נירוסטה רקוע - עוצר קרח | DS-33622 | | |

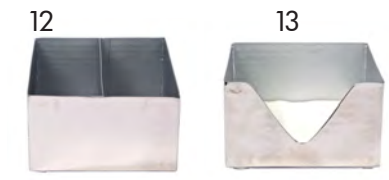

| קופסת נירוסטה למפיות | | | |
|--|----------|----|--|
| שם פריט | מס' פריט | | |
| קופסת נירוסטה רקוע מחולק ל2 למזלגון+כפית | AT16169 | 12 | |
| קופסת נירוסטה רקוע למפיות 13.5*13.5*8 סמ | AT14148 | 13 | |



סלסלות פלסטיק דמוי קש

| מס' פריט | שם פריט | |
|----------|------------|---|
| 1 | EQB83001 | סלסלת פלסטיק דמוי קש אובלית 23*15 ס"מ - בהיר |
| | PHBBK-9V | סלסלת פלסטיק דמוי קש אובלית 23*15 ס"מ -שחור |
| 2 | PHBBK-8R | סלסלת פלסטיק דמוי קש עגולה 23 ס"מ -שחור |
| | PHBN-8RNT | סלסלת פלסטיק דמוי קש עגולה 23 ס"מ -טבעי |
| 3 | EQB14069 | סלסלת פלסטיק דמוי קש אובלי 15*28 ס"מ - חום |
| | EQB24069 | סלסלת פלסטיק דמוי קש אובלי 15*28 ס"מ - שחור |
| | EQB22058 | סלסלת פלסטיק דמוי קש עגול 23 ס"מ-שחור |
| 5 | 31116BK | סלסלה עגולה 42 ס"מ פלסטיק דמוי קש שחור |
| | 31116NT | סלסלה עגולה 42 ס"מ פלסטיק דמוי קש טבעי |
| 6 | 31117BK | סלסלה עגולה פלסטיק דמוי קש 21 ס"מ שחור |
| | 31117NT | סלסלה עגולה פלסטיק דמוי קש 21 ס"מ טבעי |
| | 31120BK | סלסלה עגולה פלסטיק דמוי קש 26 ס"מ שחור |
| | 31120NT | סלסלה עגולה פלסטיק דמוי קש 26 ס"מ טבעי |
| 7 | 31412BK | סלסלה מלבנית פלסטיק דמוי קש 10*31*46 ס"מ שחור |
| | 31412NT | סלסלה מלבנית פלסטיק דמוי קש 10*31*46 ס"מ טבעי |
| 8 | 31417NT | סלסלה מלבנית פלסטיק דמוי קש טבעי עם ידיות 10*35*48 ס"מ |
| 9 | 31419NT | סלסלה מלבנית פלסטיק דמוי קש טבעי 11*19.5*26 ס"מ |
| 10 | 31425BK | סלסלה מלבנית פלסטיק דמוי קש שחור 9*29*36 ס"מ |
| | 31425NT | סלסלה מלבנית פלסטיק דמוי קש טבעי 9*29*36 ס"מ |
| 11 | 31428BK | סלסלה מלבנית פלסטיק דמוי קש 15*40*60 ס"מ שחור |
| | 31706BK | סלסלה מלבנית משופעת פלסטיק דמוי קש 25*14*41*48 ס"מ שחור |
| | 31706NT | סלסלה מלבנית משופעת פלסטיק דמוי קש 25*14*41*48 ס"מ טבעי |
| 13 | 33101NT | סלסלה עגולה פלסטיק דמוי קש טבעי 43 ס"מ |
| 14 | 35403BK | סלסלה פלסטיק דמוי קש לסכו"ם שחור 8*29.5*33 ס"מ |
| 15 | 674033B-OT | סלסלה עגולה משופעת 10/20*36 ס"מ חומה |
| 16 | 674005B-OT | סלסלה חומה אובלית 10*19*29 ס"מ לסכו"ם |
| 17 | EQB5422 | סלסלה עומדת לסכו"ם 4 תאים שחור 14*16*16 ס"מ |
| 18 | CO1805 | סלסלה עגולה לפיתות 18 ס"מ חום בהיר |
| 19 | 32704NT | סלסלה מרובעת לסכו"ם פלסטיק דמוי קש טבעי 13*22*22 ס"מ |



סלסלות פלסטיק דמוי קש

| שם פריט | מס' פריט | |
|---|------------|----|
| מעמד נירוסטה 2 קומות + 3 סלסלות, 1 יח' בגודל 1/1, 2 יח' בגודל 1/2 | 121472 | 1 |
| סלסלה גודל 1/1 לפריט 121472, 10*32.5*53 ס"מ | 198211 | 2 |
| סלסלה גודל 1/2 לפריט 121472, 10*32.5*26 ס"מ | 198212 | |
| סלסלה תרנגול דמוי קש 15*21*28 ס"מ בד' | 679009 | 3 |
| סכומון עגול דמוי קש 14*13 ס"מ טבעי/מוקה | 673092A-RO | 4 |
| סלסלה עגולה דמוי קש 23 ס"מ טבעי/מוקה | 673043A-RO | 5 |
| סלסלה משפעת מחולקת ל-2 דמוי קש טבעי/מוקה | 671341A-OT | 6 |
| סלסלה משפעת דמוי קש טבעי/מוקה | 671340A-OT | 7 |
| מעמד מתכת 2 קומ' 40*58 ס"מ ללא הסלסלות | 671342 | 8 |
| סלסלה חומה 26*32 ס"מ עבור 671342 | 671127B | |
| סלסלה חומה 32*53 ס"מ עבור 671342 | 671352B | |
| סלסלה עגולה משופעת ללחמים דמוי קש מוקה | 674508B | 9 |
| סלסלה מרובעת משופעת ללחמים דמוי קש מוקה | 674509B | 10 |
| סלסלה קש לבגטים 51*30 ס"מ | WB-7B | 11 |



סלסאות פלסטיק דמוי קש

| שם פריט | מס' פריט | |
|---|-----------------|---|
| מעמד נירוסטה למאפים 2 קומות, 4 סלסלות | 80222.1.003 | 1 |
| מעמד 2 קומות למאפים הכולל 2 סלסלות מרובע + 2 מכסים אקרילי | 3520-CV07-ST032 | 2 |
| סלסלה מרובעת 32*35 ס"מ | 3520 | |
| מכסה פוליקרבונט לפריט 3520CV07 | CV07 | |
| סלסלה עגולה חום 36*6.5 ס"מ | 9007 | 3 |
| מכסה פוליקרבונט לסלסלה עגולה 36*6.5 ס"מ לפריט 9007 | CV06 | |
| מעמד מתכת עגול לסלסלה עגולה 36*6.5 ס"מ לפריט 9007 | ST-013 | |

מעמד לשיפוד מרכזי

| שם פריט | מס' פריט | |
|-----------------------------|----------|---|
| מעמד מנירוסטה לשיפוד 47 ס"מ | ART-EQ5 | 4 |
| מעמד מנירוסטה לשיפוד 64 ס"מ | ART-EQ6 | |

מעמד מרכז שולחן

| שם פריט | מס' פריט | |
|---|----------|---|
| מרכז שולחן אובלי 3 ליטר | KN02 | 5 |
| מרכז שולחן מלבני 3 ליטר | KB06 | 6 |
| מרוקיה קטנה למרכז שולחן 4 ליטר | KF10 | 7 |
| מחבת יציקת אלומי' למרכז שולחן 20*36 ס"מ כולל מעמד מעץ + פנימי לחימום או גחלים | 66062 | 8 |

1



| סירי פויקה | | |
|--|-----------|---|
| שם פריט | מס' פריט | |
| סיר פויקה מסורתי עם 3 רגליים 19 ס"מ 3 ליטר | EQB31000 | 1 |
| סיר פויקה מסורתי עם 3 רגליים 22 ס"מ 5 ליטר | EQB132000 | |
| סיר פויקה מסורתי עם 3 רגליים 25 ס"מ 8 ליטר | EQB33000 | |

2



| ווק | | |
|---------------------------------------|----------|---|
| שם פריט | מס' פריט | |
| ווק נירוסטה 45 ס"מ שתי ידיות | 194103 | 2 |
| ווק נירוסטה 36 ס"מ שתי ידיות | 194112 | |
| כף מצקת נירוסטה לווק - ידית עץ | EQBSSW | 3 |
| תרבד נירוסטה לווק - ידית עץ | 817114 | |
| ווק 30 ס"מ ידית עץ - מתאים לאינדוקציה | EQB39747 | |
| ווק 35 ס"מ ידית עץ - מתאים לאינדוקציה | EQB39754 | |

3



4



| מתקן ליוגורט | | |
|--|------------|---|
| שם פריט | מס' פריט | |
| כד חלב מתכת אמייל לבן 2 ליטר כולל מכסה | RI0339-033 | 4 |
| כד חלב מתכת אמייל לבן 3 ליטר כולל מכסה | RI0340-033 | |
| פלטת קירור מנירוסטה 1/3 גס' 32*17 ס"מ | PA60102 | |
| מצקת מתכת אמייל לבן 7 ס"מ | RI0307-033 | |
| מצקת מתכת אמייל לבן 8 ס"מ | RI0308-033 | 5 |
| כד חלב מתכת אמייל לבן 2 ליטר פרה +מכסה | RI0339-084 | |
| כד חלב מתכת אמייל לבן 3 ליטר פרה +מכסה | RI0340-084 | |

5





כלים לרטבים

| מס' פריט | שם פריט | |
|----------|---------------|--|
| 1 | SDB-32 | בקבוק לרטב מפוליקרבונט 1 ליטר |
| | SDB-32-RACK | מעמד ל-4 בקבוקי רטב מפוליקרבונט 1 ליטר |
| 2 | HK-26370 | בקבוק שמן/חומץ אקרילי 75 ס"ל |
| 3 | 151402 | דיספנסר/משאבה נירוסטה לרטב 18.5*18.5*26 |
| | 151403 | דיספנסר/משאבה נירוסטה לרטב כפול |
| 4 | B8628 | צילינדר רטבים פורצלן 18*14 ס"מ |
| 5 | PLX-R-BKA-950 | 3 טט משאבות 1 ליטר + מעמד פרספקט |
| | PLX-R-BKA-165 | 3 טט משאבות 1.65 ליטר + מעמד פרספקט |
| 6 | SSCC8 | מעמד עגול שחור 18 ס"מ לקטשופ חרדל ומיונז |
| 7 | KSP9350 | מעמד מלמין כולל 3 קעריות לריבה/סוכר הקעריות כוללות מכסה + כפית |
| 8 | ARI361 | 3 טט משאבות פוליפרופילן 2 ליטר+מעמד פרספקט |
| | ARI363 | 3 טט משאבות פוליפור' 1.25 ליטר+מעמד פרספקט |
| 9 | EQB1750 | בקבוק שמן/חומץ זכוכית 350 ס"ל עם מכסה |
| 10 | HOV-01 | בקבוק שמן/חומץ אקרילי 250 ס"ל |
| 11 | G674420 | בקבוק שמן 300 ס"ל זכוכית |
| 12 | OOB-8S | בקבוק שמן זכוכית 240 ס"ל |
| | OOB-8SH | מעמד לבקבוק שמן זכוכית 240 ס"ל OOB-8S |
| 13 | 913 | 3 טט שמן חומץ זכוכית + סטנד נירוסטה מהודר |
| 14 | 80241.1.010 | מעמד נירוסטה כולל 4 כוסות עם מכסה לריבה |
| 15 | BMP01 | כלי לרטב נירוסטה 12*14 ס"מ |
| | BMP02 | כלי לרטב נירוסטה 14*17 ס"מ |
| 16 | 6020 | בקבוק זכוכית לשמן חומץ עם 2 שתי פיות |



| כלי מזגון מנירוסטה | | | |
|--|-------------|----|--|
| שם פריט | מס' פריט | | |
| קערה מרובעת דופן כפולה 34*34 ס"מ נירוסטה | DS-7867 | 1 | |
| קערה עגולה דופן כפולה 33 ס"מ נירוסטה | DS-7903 | 2 | |
| קערה אובלית דופן כפולה 33*21 ס"מ נירוסטה | DS-7904 | 3 | |
| קערה עגולה דופן כפולה 28 ס"מ נירוסטה | DS-7913 | 4 | |
| קערה/אמבטיה אובל רקוע נירוסטה מבריק 19*34*51 ס"מ | DS-5620 | 5 | |
| שמפניירה דופן כפול נירוסטה רקוע 20*18 ס"מ | DS-5861 | 6 | |
| שמפניירה נירוסטה רקוע 21*21 ס"מ | DS-5861N | | |
| מתקן תצוגה 3 קערות/כדורי נירוסטה 20 ס"מ | 121443 | 7 | |
| קערה/כדורנירוסטה 15 ס"מ | 121448 | | |
| קערה/כדור נירוסטה 20 ס"מ | 121449 | | |
| קערה/כדור נירוסטה 25 ס"מ | 121450 | | |
| מתקן תצוגה 3 קערות/כדורי נירוסטה 15 ס"מ | 121442 | | |
| מזגן ל-7 בקבוקי יין נירוסטה מבריק | DS-10843 | 8 | |
| משקל דקרוציה מכני 2 ק"ג נירוסטה | 631101 | 9 | |
| קערה עגולה נירוסטה רקוע 25 ס"מ | ME1264-10H | 10 | |
| קערה עגולה נירוסטה רקוע 30 ס"מ | ME1264-12H | | |
| קערה עגולה נירוסטה רקוע 35 ס"מ | ME2261-14 | 11 | |
| קערה עגולה נירוסטה רקוע 40 ס"מ | ME2261-16 | | |
| קערה עגולה נירוסטה רקוע 45 ס"מ | ME2261-18 | | |
| קערה מרובעת נירוסטה רקוע 22 ס"מ | ME1467 | 12 | |
| פלטה אובלית נירוסטה רקוע 25*50 ס"מ | ME1375-H | 13 | |
| פלטה מלבנית נירוסטה רקוע 11*55 ס"מ | ME1459-22 | 14 | |
| מתקן תצוגה 3 קערות נירוסטה 15 ס"מ + מכסה | 121591 | 15 | |
| כדור נירוסטה 15 ס"מ + מכסה 1 ליטר | 123555 | 16 | |
| קערה נירוסטה עגולה 16 ס"מ | ALM-405-16 | 17 | |
| קערה נירוסטה עגולה 24 ס"מ | ALM-405-24 | | |
| קערה נירוסטה עגולה 28 ס"מ | ALM-405-28 | | |
| קערה נירוסטה רקוע דופן כפולה 25 ס"מ 2 מצבים | ALM-305H-25 | 18 | |
| קערה נירוסטה רקוע דופן כפולה 30 ס"מ 2 מצבים | ALM-305H-30 | | |
| מגש רום סרוויס נירוסטה ידיית עץ 40*55 סמ | ALM-704-S5 | 19 | |
| קערת פנוץ נירוסטה דופן כפולה 43 ס"מ | ALM-519H | 20 | |
| מגש נירוסטה 40 ס"מ עם ידיית שחורות | DS-33112 | 21 | |





| כלי מזנון מנירוסטה | | |
|--------------------|---|--------------|
| מס' פריט | שם פריט | |
| 1 | קערה מרובעת 19*7.5 ס"מ | ME3374-S |
| | קערה מרובעת 24*7.5 ס"מ | ME3374-M |
| | קערה מרובעת 30.5*12 ס"מ | ME3374-L |
| 2 | קערה אובלית 24*12.5 ס"מ | ME3163-S |
| | קערה אובלית 30*14 ס"מ | ME3163-M |
| 3 | קערה עגולה ישרה 12*36 ס"מ | ALM-701-36 |
| | קערה עגולה ישרה 10.5*27.5 ס"מ | ALM-701-27.5 |
| 4 | קערה עגולה 25 ס"מ - רקוע | ALM-412-25 |
| | קערה עגולה 30 ס"מ - רקוע | ALM-412-30 |
| | קערה עגולה 35 ס"מ - רקוע | ALM-412BH |
| 5 | מגש מלבני שטוח רקוע 20*35 ס"מ | ME13010-S |
| 6 | צלחת 33 ס"מ עם שוליים - מבריק | ALM-496-L |
| 7 | קערה אובלית 20 ס"מ רקוע ג' 7 סמ | ALM-400H-20 |
| | קערה אובלית 25 ס"מ רקוע ג' 9 סמ | ALM-400H-25 |
| 8 | קערה אובלית 12.5*26*34 ס"מ | ALM-383 |
| 9 | קערה אובלית 34 ס"מ רקוע+2 כפות | ALM-414H |
| 10 | מגש עגול 36.5 ס"מ עם ידיות גובה 7.5 ס"מ | ALM-449-CROC |
| 11 | קערה/שמפניירה 25 ס"מ עם 6 כוסיות | ALM-553 |
| 12 | קערה/פונץ עגולה 30 ס"מ גובה 20 ס"מ | ALM-523CB |

| סלסלת סכו"ם | | |
|-------------|---|--------|
| מס' פריט | שם פריט | |
| 13 | סלסלה נירוסטה לסכו"ם/מפיות מחולק ל-4 תאים 18*13 ס"מ | CBH-97 |

| מגשית לחמאה | | |
|-------------|---|---------|
| מס' פריט | שם פריט | |
| 14 | מגש+מכסה מלבני מנירוסטה לחמאה 12*18 ס"מ | BDS-03T |

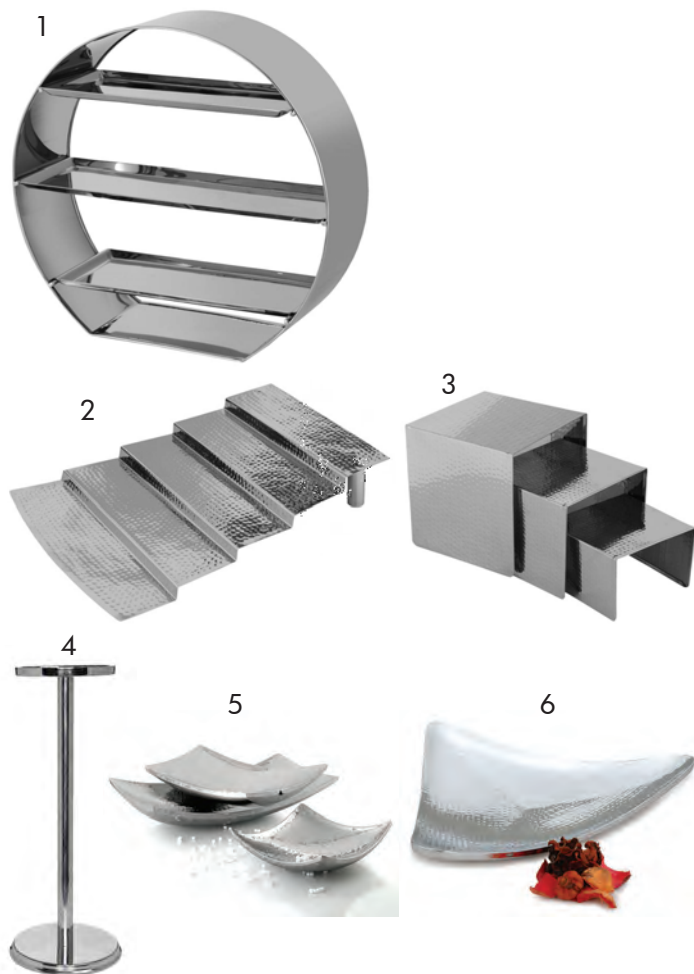

| כלי מזגון מנירוסטה | | |
|--|-----------|----|
| שם פריט | מס' פריט | |
| מתקן תצוגה עגול נירוסטה רקוע 3 מדפים קוטר 60 ס"מ | ME3254-H | 1 |
| מעמד 5 מדרגות ניר' רקוע 40*53*20 ג' ס"מ | ME3223-H | 2 |
| סט 3 מעמדים נירוסטה רקוע 10*15*15 ס"מ 15*15*20 ס"מ, 20*20*20 ס"מ, 18*18*15 ס"מ | ME3198-H | 3 |
| מעמד נירוסטה לשמפניירה גובה 60 ס"מ | ALM-523A | 4 |
| פלטת נירוסטה מלבני דופן כפולה 21*38 ס"מ | ALM-375H | 5 |
| פלטת נירוסטה משולשת דופן כפולה 35 ס"מ | ALM-314TR | 6 |
| פלטת נירוסטה עגולה דופן כפולה 50 ס"מ | ALM-307 | 7 |
| קערה נירוסטה דופן כפולה 26 ס"מ+ כפות | ALM-311H | 8 |
| קערת נירוסטה סירה דופן כפולה 50 ס"מ | ALM-314OV | 9 |
| קערה נירוסטה אובלית 30*53 ס"מ- רקוע | ALM-407BH | 10 |
| קערה/אמבטיה נירוסטה מבריק 54 ס"מ | ALM-546 | 11 |
| קערת פונץ נירוסטה דופן כפולה 32 ס"מ | ALM-519P | 12 |
| תופסן/מעמד נירוסטה לשמפניירה שולחני | ALM-541 | 13 |
| קערה נירוסטה מרובעת 26 ס"מ-רקוע | ALM-413 | 14 |
| קערה נירוסטה עגולה 35 ס"מ - רקוע | ALM-412BH | 15 |
| מגש מרובע נירוסטה רקוע 42*42 ס"מ | ALM-467RH | 16 |
| מגש מלבני נירוסטה רקוע 19*54 ס"מ | ALM-466H | 17 |
| מגש עגול נירוסטה 31.5 ס"מ דופן כפולה | ALM-512 | 18 |





| סמבר | | |
|--|-----------|---|
| שם פריט | מס' פריט | |
| סמבר 11 ליטר - רגלי ברס | 10801G | 1 |
| סמבר 11 ליטר - רגלי נירוסטה | 10801-SS | |
| סמבר 19 ליטר - רגלי ברס | 10801-19G | 2 |
| סמבר 19 ליטר - רגלי נירוסטה | B10801 | |
| התקנת גוף חימום שמלי חיצוני לסמבר | EQB30360 | |
| התקנת גוף חימום שמלי קבוע לסמבר מאפשר הרחת מים | EQB9101 | |



| מיחמים | | |
|---|-----------------|---|
| שם פריט | מס' פריט | |
| מיחם שמלי 30 כוסות (6 ליטר) מכסה פלסטיק | LM030 | 3 |
| מיחם שמלי 40 כוסות (8 ליטר) מכסה פלסטיק | LM040 | |
| מיחם שמלי 50 כוסות (10 ליטר) מכסה פלסטיק | LM050 | |
| מיחם שמלי 60 כוסות (12 ליטר) מכסה פלסטיק | LM060 | |
| מיחם שמלי 80 כוסות (16 ליטר) מכסה פלסטיק | LM080 | |
| מיחם שמלי 100 כוסות (20 ליטר) מכסה פלסטיק | LM100 | |
| מיחם שמלי 150 כוסות (30 ליטר) | LM150 | 4 |
| מיחם שמלי 200 כוסות (40 ליטר) | LM200 | |
| מיחם שמלי 300 כוסות (60 ליטר) | LM300 | |
| מיחם 40 כוסות 8 ליטר צבע אדום | 40-RED | 5 |
| מיחם 60 כוסות 12 ליטר צבע טורקיז | 60-TORKIZ | |
| מיחם 80 כוסות 16 ליטר צבע אדום | 80-RED | |
| מיחם 80 כוסות 16 ליטר צבע טורקיז | 80-TORKIZ | |
| מיחם 80 כוסות 16 ליטר צבע שנהב | 80-SENHAV | |
| מיחם 100 כוסות 20 ליטר צבע אדום | 100-RED | |
| מיחם 100 כוסות 20 ליטר צבע טורקיז | 100-TORKIZ | |
| מיחם 100 כוסות 20 ליטר צבע טורקיז כהה | 100-BLUE/TORKIZ | |
| מיחם 100 כוסות 20 ליטר צבע ירוק זית | 100-YAROK-ZIT | |



| פלטות חימום משטח זכוכית | | |
|---|----------|---|
| שם פריט | מס' פריט | |
| פלטת חימום משטח זכוכית עם בקרת טמפ' 33.5*33.5 טווח טמפ' 40-105 צלזיוס | HG1313 | 6 |
| פלטת חימום משטח זכוכית עם בקרת טמפ' 53.5*33.5 טווח טמפ' 40-105 צלזיוס | HG2113 | 7 |





| קערות הגשה בציפוי אמייל | | |
|-------------------------|-----------|---------------------------------|
| מס' פריט | שם פריט | |
| 1 | EQB1607 | סיר אמייל 17*7 ס"מ 1 ליטר ליים |
| 2 | EQB1617A | סיר אמייל 23 ס"מ 5.5 ליטר אקווה |
| 3 | EQB514-24 | סיר אמייל 26 ס"מ 5 ליטר לבן |
| 4 | EQB2008Y | קלחת אמייל 1.5 ליטר צהוב |
| | EQB2008A | קלחת אמייל 1.5 ליטר אקווה |
| | EQB2008W | קלחת אמייל 1.5 ליטר לבן |
| 5 | EQB2311G | קנקן אמייל 2.5 ליטר תכלת |
| | EQB2311W | קנקן אמייל 2.5 ליטר לבן |
| | EQB2311L | קנקן אמייל 2.5 ליטר ליים |
| 6 | M-9W | כד חלב אמייל 2.5 ליטר לבן |
| 7 | EQB165W | מחבת אמייל 16 ס"מ עם 2 ידיות |



| מחבתות למזנון הגשה בציפוי אמייל | | |
|---------------------------------|------------|--|
| מס' פריט | שם פריט | |
| 8 | RI0381-022 | מחבת אמייל שחור גבוה+ידיות 20 ס"מ |
| | RI0383-022 | מחבת אמייל שחור גבוה+ידיות 30 ס"מ |
| | RI0641-022 | מחבת אמייל שחור גבוה+ידיות 40 ס"מ |
| | RI0603-022 | מחבת אמייל שחור+ידיות 30 ס"מ |
| 9 | RI0603-019 | מחבת אמייל אדום +ידיות 30 ס"מ |
| | RI0603-034 | מחבת אמייל כתום +ידיות 30 ס"מ |
| | RI0603-022 | מחבת אמייל שחור+ידיות 30 ס"מ |
| 10 | RI0434-019 | תבנית אמייל מלבן אדום 32/21 ס"מ |
| | RI0402-036 | תבנית אמייל מלבן ירוק 33/42 ס"מ |
| | RI0402-030 | תבנית אמייל מלבן צהוב 33/42 ס"מ |
| | RI0402-034 | תבנית אמייל מלבן כתום 33/42 ס"מ |
| | RI0433-020 | תבנית אמייל מלבן אדום 35/23 ס"מ |
| | RI0433-030 | תבנית אמייל מלבן צהוב 36/25 ס"מ |
| 11 | V0628 | מחבת עמוקה 2 ידיות 28 ס"מ מתכת ציפוי אימייל שחור |
| | V0632 | מחבת עמוקה 2 ידיות 32 ס"מ מתכת ציפוי אימייל שחור |
| | V0636 | מחבת עמוקה 2 ידיות 36 ס"מ מתכת ציפוי אימייל שחור |
| 12 | RI0432-020 | תבנית אמייל מרובעת אדום 22/22 ס"מ |



| מתקן קרווינג | | |
|--------------|-----------|---|
| מס' פריט | שם פריט | |
| 13 | HL-1818-H | מתקן קרווינג עם משטח דמוי שיש + נורת חימום |
| 14 | EQB100 | מתקן לקרווינג נירוסטה קומפלט + נורת חימום לבנה ובוצ'ר 60*40*4 ס"מ |
| 15 | 5007515 | מתקן קרווינג גודל 2/1 כולל מגן עיטוש |



| עמדת קרפ | | |
|----------|-----------|----------------------------------|
| מס' פריט | שם פריט | |
| 16 | PA30317-1 | עמדת קרפ/חביתיות |
| | PA30317-3 | עמדת קרפ/חביתיות כולל מגן זכוכית |



| מתקני תצוגה למאפים | | | |
|--------------------|--|-------------|---------|
| מס' פריט | שם פריט | מס' פריט | שם פריט |
| 1 | מגש מראה/נירוסטה 38*55 ס"מ עם כיסוי נפתח פרספקס | KI-8805 | |
| 2 | מגש מראה/נירוסטה 50 ס"מ עגול עם כיסוי נפתח פרספקס | KI-8807 | |
| 3 | בסיס מלמין לבן לצלחת עוגה | HI-2007-WH | |
| | צלחת מלמין מרובעת לעוגה לבנה 30.5*30.5 | HI-2009-WH | |
| | מכסה פעמון פוליקרבונט מרובע לעוגה ניתן לקבל בצבע שחור/שקוף | HI-2012-SDC | |
| 4 | צלחת פוליקרבונט לעוגה 30.5*30.5 ס"מ | HI-2009-JA | |
| | פעמון פוליקרבונט עגול לעוגה 33 ס"מ | HI-2013-CC | |
| 5 | מעמד לעוגה נירוסטה על רגל קוטר 33 ס"מ | CKS6 | |
| | בסיס לצלחת פוליקרבונט שקוף לעוגה 33 ס"מ | HI-2007-JA | |
| | צלחת פוליקרבונט שקוף עגולה לעוגה 33 ס"מ | HI-2010-JA | |
| 6 | פעמון פוליקרבונט שקוף עגול לעוגה 33 ס"מ | HI-2013-CC | |
| | מעמד לעוגה על רגל 30 ס"מ מזכוכית +מכסה | EQB1701 | |
| 7 | מכסה פעמון פלסטיק לעוגה אקרילי 32 ס"מ | EQB79010 | |
| | מעמד לעוגה נירוסטה על רגל 33 ס"מ-מסתובב | CKS1 | |
| 8 | סלסלה 1/1 32.5*53 ס"מ טבעי | 671033-RE | |
| | סלסלה 1/1 32.5*53 ס"מ שחור | 671033D-RE | |
| | מכסה אקרילי לסלסלה 1/1-ROLL TOP | 671033-CO | |
| 9 | מעמד לאינגליש זכוכית על רגל 13.5*29.5 ס"מ | MAGA95462 | |
| 10 | צלחת לעוגה א סימטרית 35 ס"מ על רגל | MAGA67435 | |
| 11 | מגש לעוגה מזכוכית 2*20*36 ס"מ | MAGA67416 | |
| 12 | סט מגש לבן + מכסה 1/1 פוליקרבונט | AR289 | |
| 13 | מעמד לעוגה מהודר נירוסטה 30 ס"מ +מרדה | ALM-493D-30 | |
| 14 | סט מעמד לעוגה על רגל 32 ס"מ זכוכית +מכסה | P197 | |

| מכסה פוליקרבונט | | | |
|-----------------|---|-----------|---------|
| מס' פריט | שם פריט | מס' פריט | שם פריט |
| 15 | מכסה פוליקרבונט מלבני לגסטרונום 1/2 | H540512TR | |
| | מכסה פוליקרבונט מלבני לגסטרונום 1/3 | H540513 | |
| 16 | מכסה פוליקרבונט 2/4 16*53.6 ס"מ לפלטה מלמין | ML13 | |



נציגויות

JIWINS
KULSAN
TABLECRAFT
תמה



| ציוד בר | | |
|--|----------------|----|
| שם פריט | מס' פריט | |
| דיספנסר 4 תאים נירוסטה | CD4NM | 1 |
| דיספנסר 6 תאים נירוסטה | CD6NM | 2 |
| דיספנסר 4 תאים שחור שקוף | JW-B4B | 3 |
| דיספנסר 6 תאים שחור שקוף | JW-B6B | |
| גיגור נירוסטה איכותי | J109 | 4 |
| כפית קוקטייל לבר | EQB60900 | 5 |
| ארגונית לבר פלסטיק | EQB05305 | 6 |
| בקבוק רוטב פיה ציבעונית 0.5 ליטר | EQB03104 | 7 |
| בקבוק חוץ 1 ליטר פיה צבעונית | EQB00410 | |
| בקבוק חוץ 2 ליטר פיה צבעונית | EQB40100 | |
| רשת - שקוף 61/300 ס"מ | EQB250330 | 8 |
| שטיח גומי לבר 6*68 ס"מ שחור | EQB02305 | 9 |
| שטיח גומי לבר 45*30 ס"מ שחור | EQB03305 | |
| שטיח פלסטיק לבר 33*41 ס"מ | SP0-00-243 | |
| שטיח גומי לריצפה 90*150 שחור | EQB3535-150*90 | 10 |
| שטיח גומי לריצפה 91*91 שחור | EQB3533-9191 | |
| מסננת לשייקר/קוקטייל ספירלה | BST2 | 11 |
| שייקר בוסטון נירוסטה מתאים ל-M42283 | BOS30 | 12 |
| שייקר לקוקטייל 750 מ"ל נירוסטה | CSD24 | 13 |
| סטנד תלייה לבקבוק + מזיגה 25 מ"ל | I328301 | 14 |
| קופסת נירוסטה לריקון מנת קפה (1/6/150) | KNX-02 | 15 |
| 3 מברשות ניקוי ידניות לכסות | JW-GWB3 | 16 |

ציוד מזון ומשקאות כללי



| סט סכו"ם לדקורציה / ענק | | |
|---|----------|---|
| שם פריט | מס' פריט | |
| סט מזלג וכף ענק לתצוגה אלומיניום מבריק אורך 120 ס"מ | DS-7882 | 1 |
| סט מזלג סכין וכף ענק לתצוגה אלומיניום מבריק אורך 60 ס"מ | DS-20734 | 2 |



| תיק עזרה ראשונה | | |
|--|------------|---|
| שם פריט | מס' פריט | |
| ערכת עזרה ראשונה תקן מקומות עבודה (גדול) | MFIRSTABIG | 3 |
| ערכת עזרה ראשונה דגם AP (קטנה) | MFIRSTA | |





| ציוד בר | | |
|---------------------------------------|-----------|----|
| שם פריט | מס' פריט | |
| פית מזיגה / פורר פלסטיק אדום | EQB11830 | 1 |
| פית מזיגה / פורר פלסטיק שחור | JW-BRBLAC | |
| פית מזיגה / פורר פלסטיק שקוף | JW-BRCLEA | |
| פית מזיגה-פורר כרום ניקל | EQB11831 | |
| שמפניירה נירוסטה + טבעות | WB45 | 2 |
| דלי לקרח מהודר נירוסטה + טבעות | IB21 | 3 |
| שמפניירה נירוסטה משופעת קוטר 18 ס"מ | DS-7911B | 4 |
| שמפניירה אקרילי שקופה דגם מרובע | 8828700 | 5 |
| דלי נירוסטה עם ידיות למזנון 16*20 ס"מ | ME2035-M | 6 |
| מעמד נירוסטה לשמפניירה גובה 60 ס"מ | ALM-523A | 7 |
| כף לקרח נירוסטה 24 ס"מ | IS7NM | 8 |
| דוקרן לקרח ידית עץ | EQB36777 | 9 |
| דוקרן לקרח 6 שיניים ידית עץ | EQB38777 | 10 |
| מלקחיים לקרח 16 ס"מ | ICT10 | 11 |
| מכשיר לריסוק קרח | EQB10156 | 12 |
| כותש קרח / לימון מקל מפלסטיק 23 ס"מ | P-032 | 13 |
| פקק + משאבה ליין | WINE-0058 | 14 |
| פקק יין משולב - כל ב | WINE-4110 | 15 |

| מעמדים ומגשי מלצרים | | |
|--|-------------|----|
| שם פריט | מס' פריט | |
| מגש גומי 40*56 ס"מ שחור | E1622BLA | 16 |
| מגש גומי 45*35 ס"מ - שחור | E1418BL | |
| מגש גומי 51*38 ס"מ שחור | E1520BLA | |
| מגש גומי 40*56 ס"מ שחור פיברגלס מחוזק | J1622CT-BLA | |
| מגש גומי אובל 69 ס"מ שחור פיברגלס מחוזק | J2700CT-BLA | 17 |
| מגש גומי אובל 69 ס"מ - שחור | E2700BLA | |
| מגש גומי קוטר 35 ס"מ שחור | E1400BLA | 18 |
| מגש גומי קוטר 40 ס"מ שחור | E1600BLA | |
| מעמד X עץ (חמור) למלצר, מחוזק מהגומי - גובה 79 ס"מ | TSW-31 | 19 |
| מעמד X למלצרים מתכת שחור | EQKOB11 | 20 |

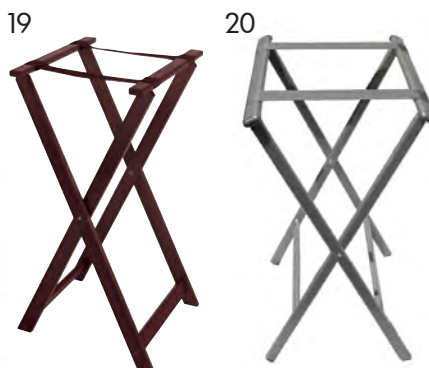



| לוחות תצוגה | | |
|--|----------------|----|
| שם פריט | חמ' פריט | |
| לוח תצוגה/תפריט מחיק 21*15 (לא כולל טוש) | ELE-TE-ME | 1 |
| לוח תצוגה/תפריט מחיק 21*15 (לא כולל טוש) מסגרת שחורה | ELE-BL-ME | 2 |
| לוח תצוגה/תפריט מחיק 30*21 (לא כולל טוש) | ELE-TE-LA | 3 |
| מעמד/לוח דו צדדי לתפריט מסגרת עץ 70*125 (לא כולל טוש) | SBS-TE-120 | 4 |
| מעמד/לוח דו צדדי לתפריט שחור 70*125 ס"מ (לא כולל טוש) | SBS-BL-120 | 5 |
| שלט תצוגה מואר מחיק 70*56 ס"מ | LB-DB-56 | 6 |
| שלט תצוגה מואר מחיק 99*53 ס"מ, צריך להוסיף את הרגל BA-120-G1 | MCS-6A4-LSS | 7 |
| רגל + בסיס לשלט תצוגה 6A4-LSS | MCS-BA-120-G1 | |
| טוש עבה לבן | SMA720-V8WT | 8 |
| סט 7 טושים דקים צבעוניים | BL-SMA100-V7AS | 9 |
| סט 7 טושים דקים צבע לבן | BL-SMA100-V7WT | 10 |
| סט 8 טושים עבים צבעוניים | SMA720-V8 | |
| סט 8 טושים צבעוניים - עובי בינוני | SMA510-V8 | |
| לוח דו צדדי לתפריט מסגרת עץ 80*60 (כולל טוש דק לבן) | WBW-TE-60-80 | 11 |
| לוח A4 לתליה רקע עץ מסגרת זכוכית | MCS-A4-OAK | 12 |
| מדבקת קיר 45*100 ס"מ | CS-WALL-100 | 13 |
| סט 3 מעמדים מחיקים 15*10.5 ס"מ | TBA-BL-A6 | 14 |

Securit®



פעמון מלצרים

| שם פריט | מס' פריט | |
|---------------------|----------|---|
| פעמון מלצרים 10 ס"מ | EQB01016 | 1 |

דוקרן ופס בונים

| שם פריט | מס' פריט | |
|-------------------------|----------|---|
| דוקרן לבונים נירוסטה | BSP924 | 2 |
| פס בונים נירוסטה 47 ס"מ | ORS18 | 3 |
| פס בונים נירוסטה 80 ס"מ | ORS30 | |

מגשי טיפ

| שם פריט | מס' פריט | |
|---|----------|---|
| מגש טיפ למלצר נירוסטה + תופסן | BT17 | 4 |
| מגש טיפ למלצר עם תופסן פלסטיק 19*11 ס"מ | EQB02810 | 5 |
| נרתיק עור לחשבון אורח שחור | EQSCCP | 6 |

תפריטים

| שם פריט | מס' פריט | |
|--------------------------------|-----------|---|
| תפריט 4 כיסים צבע שחור | 5998-22 | 7 |
| תפריט כללי שחור 32/23 כיסים | EQB5998-2 | |
| מעמד לתפריט מפרספקט 15/10 ס"מ | EQB14190 | 8 |
| מעמד לתפריט מפרספקט 18/13 ס"מ | EQB14090 | |
| תפריט שקוף בודד A4 צבע שחור | 5997-1 | 9 |
| תפריט שקוף כפול 2* A4 צבע שחור | 5996-33 | |
| תפריט שקוף כפול A4 צבע שחור | | |
| תפריט שקוף מאורך צבע שחור | 5999-4 | |

תפריטים מהודרים

| שם פריט | מס' פריט | |
|-----------------------------|----------------|----|
| תפריט 2 כיסים שחור מהודר | MC-DRA4-VELVET | 10 |
| תפריט יין 2 כיסים שעם מהודר | MC-DRWC-CORK | 11 |

מעמד לבקבוקים

| שם פריט | מס' פריט | |
|------------------------------|----------|----|
| מעמד לבקבוק יין עם שילוט | WB-WR-1 | 12 |
| מעמד ל-3 בקבוקי יין עם שילוט | WB-WR-3 | 13 |

ציוד מזון ומשקאות כללי

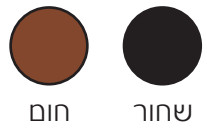
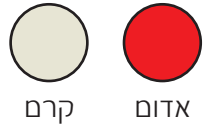
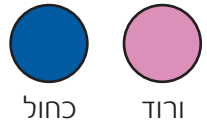
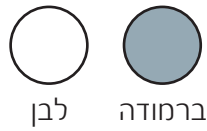

מגשי Arcoform

מגשים עמידים במיוחד במדיח כלים
 עמידות לחום וקור (100°-10°)
 עמידות בפני חומצות - ניתן לקבל עם ציפוי נגד החלקה

| מגשי פלסטיק - תמה | | |
|------------------------------|------------------------------|---------------------------|
| מס' פריט | שם פריט | |
| 1 | מגש טרפז תמה - צבע קרם | TM4536KRE |
| | מגש טרפז תמה - צבע אדום | TM4536RED |
| | מגש טרפז תמה - צבע ברמודה | TM4536BAR |
| | מגש טרפז תמה - צבע ורוד עתיק | TM4536PIN |
| | מגש טרפז תמה - צבע חום | TM4536BRW |
| | מגש טרפז תמה - צבע כחול | TM4536BLU |
| | מגש טרפז תמה - צבע לבן | TM4536 |
| | מגש טרפז תמה - צבע שחור | TM4536BLA |
| | 2 | מגש תמה 45*35 ס"מ צבע חום |
| מגש תמה 45*35 ס"מ צבע כחול | | TM4535BLU |
| מגש תמה 45*35 ס"מ צבע ברמודה | | TM4535BAR |
| מגש תמה 45*35 ס"מ קרם | | TM4535KRE |
| מגש תמה 45*35 ס"מ אדום | | TM4535RED |
| מגש תמה 45*35 ס"מ ורוד עתיק | | TM4535PINK |
| מגש תמה 45*35 ס"מ לבן | | TM4535 |
| מגש תמה 45*35 ס"מ שחור | | TM4535BLE |
| 3 | | מגש 40*30 ס"מ צבע כחול |
| | מגש 40*30 ס"מ צבע אדום | TM4030RED |
| | מגש 40*30 ס"מ צבע ברמודה | TM4030BAR |
| | מגש 40*30 ס"מ צבע לבן | TM4030WHI |
| | מגש 40*30 ס"מ צבע קרם | TM4030KRE |
| | מגש 40*30 ס"מ צבע שחור | TM4030BLA |
| | מגש 40*30 ס"מ צבע חום | TM4030BRO |

| מגשים דמוי עץ - למינציה | | |
|-------------------------|---|----------|
| מס' פריט | שם פריט | |
| 4 | מגש דמוי עץ 53*32 ס"מ חום כהה/קרם 1/1 | EQB3253 |
| | מגש מלבני דמוי עץ 61*43 ס"מ חום כהה/קרם | EQB70664 |
| | מגש מלבני דמוי עץ 61*43 ס"מ חום כהה/קרם | EQB0365 |

| מגשים רום סרוויס | | |
|------------------|------------------------------------|-------------|
| מס' פריט | שם פריט | |
| 5 | מגש עץ 46*35.5 ס"מ טבעי | RST-1814-N |
| | מגש עץ 40*63 ס"מ טבעי | RST-2516-N |
| | מגש עץ 40*63 ס"מ מהגוני | RST-2516-M |
| 6 | מגש פלסטיק 45.70*35.55 ס"מ מהגוני | RST-1815-M |
| | מגש פלסטיק 45.70*35.55 ס"מ שחור | RST-1815-BK |
| | מגש פלסטיק 63.5*40.65 ס"מ מהגוני | RST-2517-M |
| 7 | מגש עץ עם ידידות מתכת 14*36*49 ס"מ | RO12623 |





מגשים מפוליאסטר משוריין

| מס' פריט | שם פריט | |
|-------------|--|---|
| EQB1418 | מגש טרפז 35*45 ס"מ פוליא' משוריין | 1 |
| EQB1418BO | מגש טרפז 35*45 ס"מ פוליא' משוריין בורד | |
| TR1418-1 | מגש מלבני 35*45 ס"מ פוליא' משוריין | 2 |
| EQB1418-BLU | מגש מלבני 35*45 ס"מ פוליא' משוריין כחול | |
| EQB1418-BO | מגש מלבני 35*45 ס"מ פוליא' משוריין בורדו | |

טרמוס

| מס' פריט | שם פריט | |
|-----------|--------------------------------------|---|
| GC9100W | טרמוס פלסטיק 1/2 ליטר לבן | 3 |
| G9150W | טרמוס פלסטיק 1 ליטר לבן | |
| GC9100B | טרמוס פלסטיק 1/2 ליטר שחור | |
| G9150B | טרמוס פלסטיק 1 ליטר שחור | |
| EQJUG-1.2 | טרמוס כד 1.2 ליטר נירוסטה | 4 |
| EQJUG2 | טרמוס כד 2 ליטר נירוסטה | 5 |
| SSAG | טרמוס 1 ליטר כרום מהודר | 6 |
| CGC-1000C | טרמוס 1 ליטר כרום מהודר זכוכית פנימי | |
| SSAC | טרמוס 1 ליטר כרום/אפור מהודר | 7 |
| FDP-0650C | טרמוס 0.65 ליטר כרום | 8 |
| FDP-1000C | טרמוס 1 ליטר כרום | |
| SXP012-1L | טרמוס 1 ליטר נירוסטה/אדום | 9 |

מחמם סיני

| מס' פריט | שם פריט | |
|-----------|----------------|----|
| EQB246026 | מחמם סיני כפול | 10 |

מחמם סילקס

| מס' פריט | שם פריט | |
|----------|-----------------------------------|----|
| EQB60607 | מחמם לסילקס כפול - נירוסטה | 11 |
| HG1407 | מחמם סילקס כפול עם בקרת טמפ' | 12 |
| DECANTER | כד קפה זכוכית מחוסמת 1.8 ליטר | 13 |
| CD-064PB | סילקס לקפה פוליקרבונט 1.8 ליטר | 14 |
| CD-064O | סילקס נירוסטה 1.8 ליטר ידית כתומה | 15 |
| CD-064B | סילקס נירוסטה 1.8 ליטר ידית שחורה | |



| צנצנות לעוגיות ואחסון | | |
|-----------------------|--|---|
| מס' פריט | שם פריט | |
| EQB33539 | צנצנת עם מכסה זכוכית 2.1 ליטר | 1 |
| EQB33522 | צנצנת עם מכסה זכוכית 3.8 ליטר | |
| EQB1563 | צנצנת FIDO עם סגירת פטנט 0.5 ליטר | 2 |
| 40-08104-75 | צנצנת FIDO עם סגירת פטנט 0.75 ליטר | |
| 51-82234-10 | צנצנת FIDO עם סגירת פטנט 1 ליטר | |
| EQB1569 | צנצנת FIDO עם סגירת פטנט 2 ליטר | |
| 40-08043-30 | צנצנת FIDO עם סגירת פטנט 3 ליטר | |
| 40-08067-40 | צנצנת FIDO עם סגירת פטנט 4 ליטר | |
| 40-08081-50 | צנצנת FIDO עם סגירת פטנט 5 ליטר | |
| 92110007 | צנצנת עוגיות שני מצבים 2 ליטר + מכסה | 3 |
| EQB1310 | סט סוכר קפה ותה חלון נירוסטה+זכוכית | 4 |
| EQB1357 | צנצנת + מכסה זכוכית 0.6 ליטר (רטרו) | 5 |
| EQB1359 | צנצנת + מכסה זכוכית 1.25 ליטר (רטרו) | |
| EQB1349 | צנצנת + מכסה זכוכית 1.8 ליטר (רטרו) | |
| EQB1353 | צנצנת + מכסה זכוכית 2.3 ליטר (רטרו) | |
| EQB-1354 | צנצנת + מכסה זכוכית 3 ליטר (רטרו) | |
| EQB1355 | צנצנת + מכסה זכוכית 3.4 ליטר (רטרו) | |
| EQB1356 | צנצנת + מכסה זכוכית 4.5 ליטר (רטרו) | |
| GC800410 | צנצנת עוגיות + מכסה אל'ו 2.9 ליטר (רטרו) | 6 |
| GC800411 | צנצנת עוגיות + מכסה אל'ו 3.8 ליטר (רטרו) | |
| CAT-51WL | צנצנת הרמטית אקרילי מוהדרת 1.2 ליטר | 7 |
| R6490-53 | סט 3 צנצנות זכוכית מכסה מתכת על משטח עץ | 8 |



| קערות פונץ' | | |
|-------------|---------------------------------------|---|
| מס' פריט | שם פריט | |
| HI-2006 | קערת פונץ' פוליקרבונט 40 ס"מ 10 לי' | 9 |
| HI-2008 | מעמד לקערת פונץ' 40 ס"מ לפריט HI-2006 | |



| פמוטים וחנכיות | | |
|----------------|--|----|
| מס' פריט | שם פריט | |
| MAR916118 | פמוט 5 קנים גובה 80 ס"מ | 10 |
| DS-7749 | פמוט דקורטיבי 5 קנים ג' 80 ס"מ אלומ' מבריק | 11 |



| כירת בישול ניידת | | |
|------------------|--|----|
| מס' פריט | שם פריט | |
| EQB21006 | כירת בישול ניידת "פלא גז" | 12 |
| SM216 | מתקן נירוסטה לכירת בישול ניידת - רוזטו | 13 |



| סלסלות מתכת למאפים ולחמים | | |
|------------------------------------|-----------|---|
| שם פריט | מס' פריט | |
| סלסלה לצ'יפס מתכת קוני שחור | FBC92 | 1 |
| קערית רטבים 56 מל' פלסטיק שחור | MRS200BL | |
| קערית רטבים 90 מל' פלסטיק שחור | MRS300BL | |
| סלסלה כרום אובלית 15*21 ס"מ | OBS58 | 2 |
| סלסלה כרום עגולה 9*20.5 ס"מ | BSS8 | 3 |
| סלסלה אובלית צבע נחושת 8*15*25 ס"מ | BBW-10VRG | 4 |
| סלסלה אובלית צבע נחושת 8*15*38 ס"מ | BBW-15B | 5 |

| שקי שעם | | |
|----------------------------|----------|---|
| שם פריט | מס' פריט | |
| שק עגול דחוי שעם 17*15 ס"מ | H219407 | 6 |
| שק עגול דחוי שעם 26*12 ס"מ | H219510 | |
| שק עגול דחוי שעם 32*12 ס"מ | H219513 | |
| שק עגול דחוי שעם 53*32 ס"מ | H219611 | |



| כסאות תינוק | | |
|---|-----------|----|
| שם פריט | מס' פריט | |
| כסא תינוק מעץ צבע אגוז | 0822LT-EG | 7 |
| כסא תינוק מעץ טבעי | 0822LT-KD | 8 |
| כסא תינוק בוסטר מסגרת אלומיניום מושב פלסטיק | EQB26110 | 9 |
| כסא תינוק פלסטיק - מתלבש על הכסא | JW-B | 10 |

1

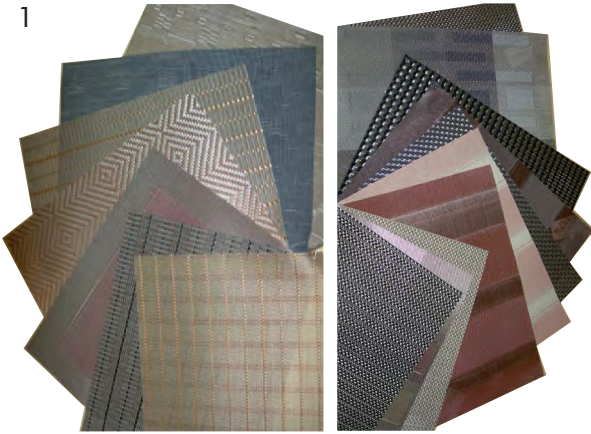

| פלייסמנטים ורגרים | | |
|----------------------------------|-------------|---|
| שם פריט | מס' פריט | |
| פלייסמנט 45*30 ס"מ צבע אפור | SHP001-04GR | 1 |
| פלייסמנט 45*30 ס"מ צבע זהב | SHC88-04GO | |
| פלייסמנט 45*30 ס"מ צבע חום | SHP001-02BR | |
| פלייסמנט 45*30 ס"מ צבע חום/נחושת | SHC88-28BR | |
| פלייסמנט 45*30 ס"מ צבע לבן | SHP001-01W | |
| פלייסמנט 45*30 ס"מ צבע שחור | SHP001-03BL | |
| פלייסמנט 45*30 ס"מ צבע חום וירוק | PMTP-13 | |
| פלייסמנט 45*30 ס"מ צבע שחור וכסף | PMTP-21 | |



2



| מחזיק כרטיסי ביקור | | |
|--|----------|---|
| שם פריט | מס' פריט | |
| מחזיק כרטיסי ביקור (לתאור מנה) בסיס פרספקס | D34079 | 2 |
| מחזיק כרטיסי ביקור (לתאר מנה) בסיס ניקל | A-NLMSS | 3 |
| מעמד לשילוט מזנון 6*7.5 ס"מ | D34130 | 4 |
| מעמד פרספקט לשילוט מזנון 10*7 | D34135 | 5 |
| מעמד שילוט מנירוסטה (ג 15 ס"מ) | MCD15 | 6 |
| מעמד 10 ס"מ לכרטיסי ביקור/תפריט | CMH-3TT | 7 |

מעמד למיספור

| שם פריט | מס' פריט | |
|--|----------|---|
| מעמד למיספור שולחנות מנירוסטה (20 ס"מ ג) | MCS08 | 8 |
| מיספור פלסטיק לשולחנות 1-50 | AME-450 | |
| מיספור פלסטיק לשולחנות 1-100 | AME-4100 | |

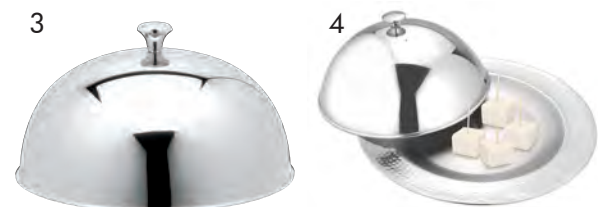

| קלוש פוליקרבונט | | |
|--|----------|---|
| שם פריט | מס' פריט | |
| קלוש שקוף פוליקרבונט לצלחת 20-23 ס"מ | CO-092 | 1 |
| קלוש שקוף פוליקרבונט לצלחת 24-25.5 ס"מ | CO-093 | |
| קלוש שקוף פוליקרבונט לצלחת 29 ס"מ | CO-101 | |

| קלוש נירוסטה | | |
|--|----------|---|
| שם פריט | מס' פריט | |
| קלוש נירוסטה 27.4 ס"מ - מבריק | PC-108 | 2 |
| קלוש נירוסטה 28.2 ס"מ - מאט | PC-118M | |
| קלוש נירוסטה כדור מהודר 28 ס"מ - מבריק | TPR11 | 3 |
| קלוש נירוסטה כדור 26.5 ס"מ - מבריק | ALM-629 | 4 |

| מלחיות זכוכית | | |
|--|------------|----|
| שם פריט | מס' פריט | |
| מלחיה מרובעת ראש נירוסטה עגול | EQB02628 | 5 |
| מלחיה מיגדלור / פירמידה | EQB02228 | 6 |
| מלחיה משושה בינוני ראש נירוסטה | EQB02528 | 7 |
| מלחיה משושה קטן ראש נירוסטה | EQB02428 | 8 |
| סט מלח פלפל אקרילי כולל מעמד | HK-007-GST | 9 |
| סט מלח \ פלפל מכסה שטוח | 826000213 | 10 |
| סט מנג' מעמד נירוסטה מרובע (שמן חומץ פלפל מלח מרובע) | SP-0709ST | 11 |
| בקבוק מרובע שמן ראש נירוסטה S600 | EQB02828 | 12 |
| מעמד ל- 2 מיכלי שמן מרובע - ללא מיכלים | EQB60197 | |
| מלח פלפל זכוכית+מעמד נירוסטה | EQB96512 | 13 |

| מטחנות פלפל | | |
|--------------------------------|-----------|----|
| שם פריט | מס' פריט | |
| מטחנת פלפל 15 ס"מ עץ - חום כהה | AT-06BRP | 14 |
| מלחיה 15 ס"מ עץ - חום כהה | AT-06BRSK | |
| מטחנת פלפל 30 ס"מ עץ - חום כהה | AT-12BRP | |



כלי סוכר

| שם פריט | מס' פריט | |
|--|----------|---|
| כלי לסוכר נירוסטה 6.5 ס"מ | 606612 | 1 |
| כלי לשקיות סוכר נירוסטה 4.5*5*8 ס"מ | SPHH75 | 2 |
| כלי לשקיות סוכר עגול פליז/ניקל 6*5.5 ס"מ | ATS202 | 3 |
| כלי לסוכר עגול מנירוסטה עם מכסה | 606520 | 4 |

רוטביות

| שם פריט | מס' פריט | |
|--------------------------------|----------|---|
| חמאון/כלי לרוטב 6 ס"מ מנירוסטה | SC15 | 5 |

סט מלח פלפל

| שם פריט | מס' פריט | |
|-----------------------------------|----------|---|
| סט מלח פלפל קיסמים נירוסטה עם מגש | K175010 | 6 |
| סט מלח פלפל מנירוסטה | ALM-601 | 7 |
| מלחיה מרובעת נירוסטה | 194508S | 8 |
| פלפליה מרובעת נירוסטה | 194508P | |

מגש הגשה

| שם פריט | מס' פריט | |
|---|----------|---|
| מגש הגשה אלומי 3' 24* 33* ס"מ (המבורגר) | HBP-14 | 9 |

מאג בירה מנחושת

| שם פריט | מס' פריט | |
|---------------------------|----------|----|
| מאג בירה מנחושת 1/2 ליטר | RM3211 | 10 |
| מאג בירה מנחושת 0.6 ליטר | RM3212 | 11 |
| מאג בירה מנחושת 0.36 ליטר | RM7223 | 12 |



| מאפרות מזכוכית | | |
|----------------|------------|---|
| שם פריט | מס' פריט | |
| מאפרה 10 ס"מ | EQB05015WH | 1 |
| מאפרה 8.5 ס"מ | EQB51257 | 2 |

| מאפרות מאלומיניום | | |
|----------------------------|----------|---|
| שם פריט | מס' פריט | |
| מאפרה ביטחון 14 ס"מ אנודיז | EQA14A | 3 |
| מאפרה ביטחון 14 ס"מ שחור | EQA14ABL | 4 |

| מאפרות נירוסטה | | |
|------------------------------|----------|---|
| שם פריט | מס' פריט | |
| מאפרה פתוחה 10 ס"מ | AST07 | 5 |
| מאפרה סגורה 12 ס"מ (נגד רוח) | AST14 | 6 |

| מאפרות מפורצלן | | |
|-------------------------|----------|---|
| שם פריט | מס' פריט | |
| מאפרה עגולה לבנה "אקיפ" | EQXY436W | 7 |
| מאפרה לסיגר 8*14 ס"מ | EQB3926 | 8 |
| מאפרה כדור 10 ס"מ לבן | B1361 | 9 |

| ליל הסדר - פסח | | |
|--|------------|----|
| שם פריט | מס' פריט | |
| צלחת למצות - מגש/צלחת מרובעת 26*26 צבע כסף | GI2626-S | 10 |
| צלחת סדר פסח 6 שקעים קוטר 33 ס"מ | 3D-3300-6G | 11 |



| קופסת מזון לבריכה | | |
|--|----------|----|
| שם פריט | מס' פריט | |
| מגש פורצלן מחולק 4*23*32 ס"מ | B22440 | 12 |
| קופסת בנטו לסושי + מכסה שחור ללא חלוקה | DS-101BL | |



נציגויות

ORMEL
SCREENFLEX
MAXCHIEF



| דוכן נואמים | | |
|---|----------|---|
| שם פריט | מס' פריט | |
| דוכן נואמים עם גוף תאורה צבע אגוז 122*63*68 ס"מ | OR741 | 1 |
| דוכן נואמים עם גוף תאורה צבע אגוז/כסף 122*50*50 ס"מ | OR761 | 2 |
| דוכן נואמים צבע אגוז 122*63*68 ס"מ | OR711 | 3 |
| דוכן נואמים צבע אגוז בסיס פורמיקה כסף 122*63*68 ס"מ גלגלים מוסתרים | OR751 | 4 |



| עגלת כסאות | | |
|------------------------------|----------|---|
| שם פריט | מס' פריט | |
| עגלה לנשיאת גלגלים פנאומטיים | OR1620 | 5 |



| במה ניידת | | |
|---|----------|---|
| שם פריט | מס' פריט | |
| במה ניידת (עם גלגלים) 244*183 ס"מ גובה 40/60 ס"מ | 99.6003 | 6 |
| במה ניידת (עם גלגלים) 244*122 ס"מ גובה 40/60 ס"מ | 99.6003S | |
| מדרגות לבמה ניידת | 99.6010 | 7 |

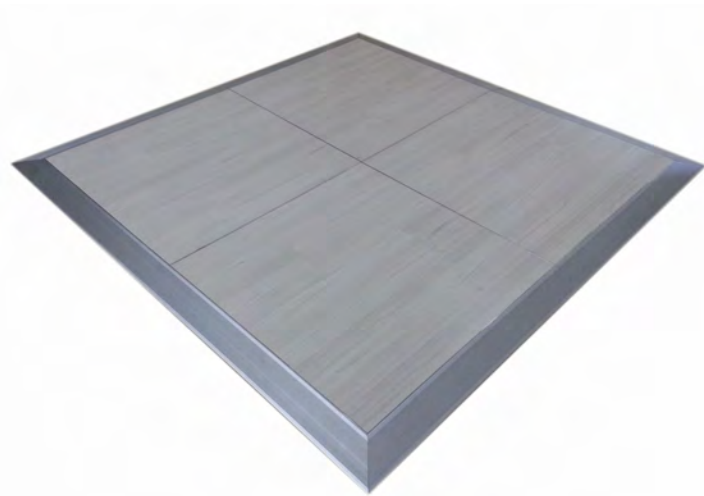

| רחבת ריקודים | | |
|-----------------------------|----------|--|
| שם פריט | מס' פריט | |
| פלטת רחבת ריקודים 85*85 ס"מ | OR1690 | |
| פס מתכת זכר לרחבת ריקודים | OR1691 | |
| פס מתכת נקבה לרחבת ריקודים | OR1691F | |



מחיצות ניידות

ניתן לקבל את המחיצות במגוון מידות וצבעים



PARTITION FOLDED FOR STORAGE

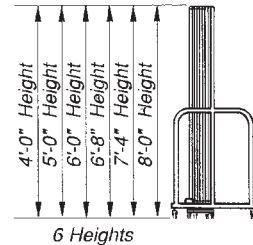
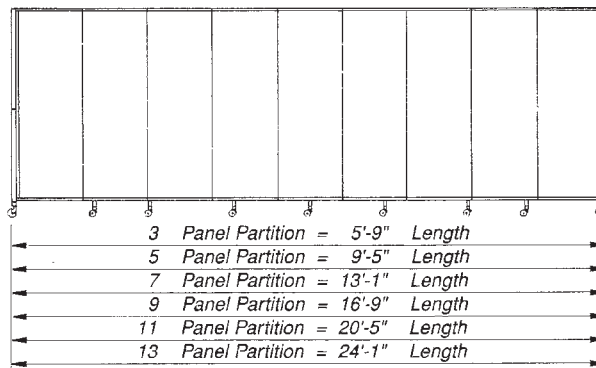
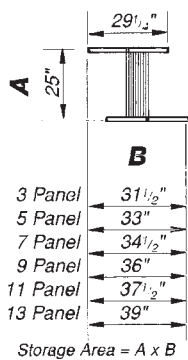

Note: Universal Partitions can be locked together in any combination to provide any length you require. (See demonstration on page 11)

" (אינץ') = 2.54 ס"מ | פיט = 31 ס"מ

Note: Multiple partitions can nest together to save space when folded for storage.



מחיצת במבוק

| שם פריט | מס' פריט |
|--|----------|
| מחיצה במבוק 4 פנלים 8*49*179 ס"מ, מסגרת ברזל | QL903257 |

שולחנות וכסאות - חוץ

| שם פריט | מס' פריט |
|--|--------------|
| כסא מתקפל ALEX לבן | GC-52-WW |
| כסא מתקפל ALEX שחור | GC-52B |
| כיסוי לכסא מתקפל ALEX לבן | SPTT-00012 |
| כיסוי לכסא מתקפל ALEX שחור | SPTT-00009 |
| שולחן מרובע 70*70 ס"מ NOAH מפלסטיק קשיח, צבע חום | BT009X001A |
| שולחן מרובע 70*70 ס"מ NOAH מפלסטיק קשיח, צבע לבן | BT009X001A-W |



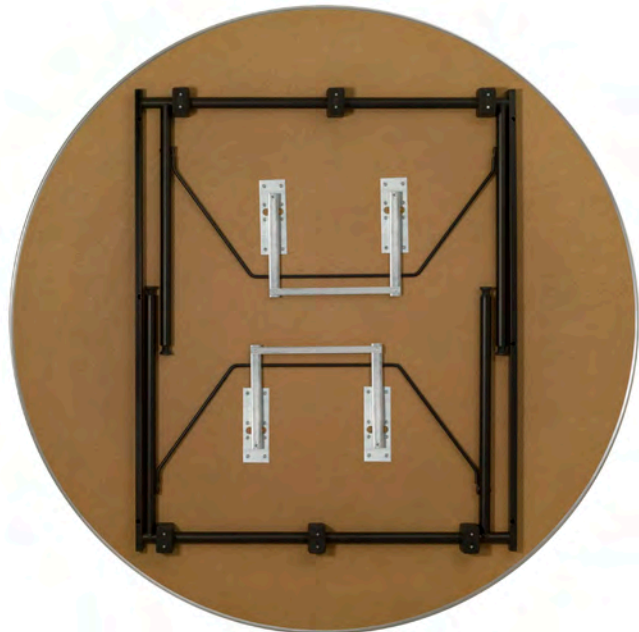

| שולחנות לאירועים | | |
|---|----------|--|
| שם פריט | מס' פריט | |
| שולחן אירועים מרובע 170*170 ס"מ פורמיקה קנט אלומיניום | OR1640 | |
| שולחן אירועים עגול 180 ס"מ פורמיקה קנט אלומיניום | OR1640R | |



ZOWAN
 the premium collection



| שולחנות לאירועים פלסטיק קשיח | | |
|---|------------|--|
| שם פריט | מס' פריט | |
| שולחן אירועים "סהר" פלסטיק קשיח 122*76 ס"מ גובה 76 ס"מ | XLCRESCENT | |
| שולחן אירועים מלבני פלסטיק קשיח 122*76 ס"מ גובה 76 ס"מ | XL4TABLE | |
| שולחן אירועים מלבני פלסטיק קשיח 183*76 ס"מ גובה 76 ס"מ | XL6TABLE | |
| שולחן אירועים מלבני פלסטיק קשיח 244*76 ס"מ גובה 76 ס"מ | XL8TABLE | |
| שולחן אירועים עגול פלסטיק קשיח 122*76 ס"מ גובה 76 ס"מ | PLANET4 | |
| שולחן אירועים עגול פלסטיק קשיח 152*76 ס"מ עד 9 אנשים | PLANET5 | |
| שולחן אירועים עגול פלסטיק קשיח 183*76 ס"מ עד 12 אנשים | PLANET6 | |
| שולחן אירועים רבע עיגול פלסטיק קשיח 76*76 ס"מ גובה 76 ס"מ | XLANGLE | |
| שולחן קוקטייל עגול פלסטיק קשיח 76 ס"מ גובה 110 ס"מ | COCKTAIL30 | |
| כסא אירועים פלסטיק קשיח | BRCHAIR | |
| עגלה לשולחנות מלבניים | XLTROLLEY | |
| עגלה לשולחנות עגולים | PLANETTRO | |

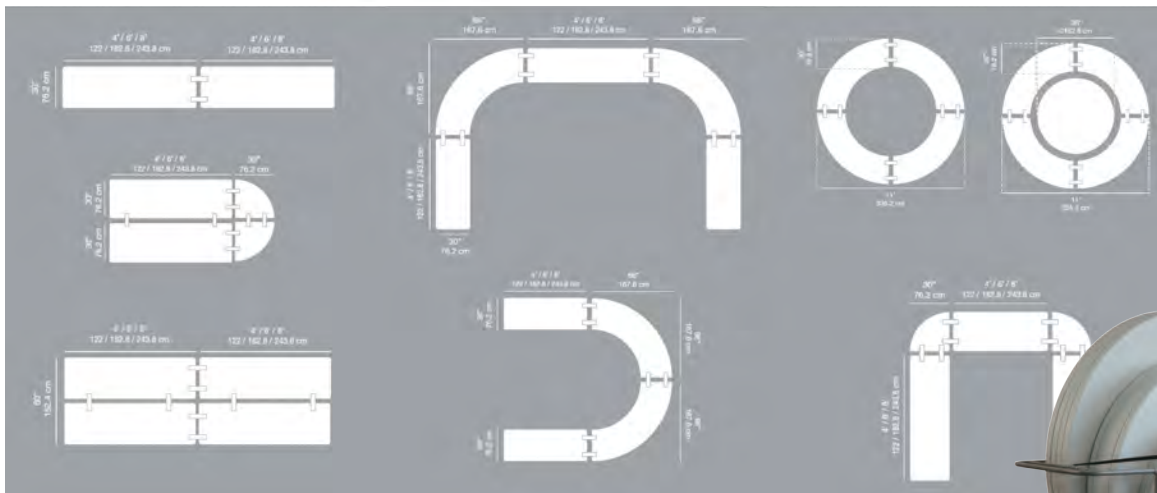

ZOWAN ZOWAN ZOWAN
 the premium collection the premium collection the premium collection





נציגויות

MERCURA
HOTEL SUPPLY
ORMEL

1



| עגלות למזוודות MERCURA | | | |
|--|-----------|-----|------|
| שם פריט | מס' פריט | מס' | פריט |
| עגלה דגם SEVILLA \ זהב 54*90 ס"מ גובה 182 ס"מ | 1 402 101 | 1 | 1 |
| עגלה דגם SEVILLA \ כסף 54*90 ס"מ גובה 182 ס"מ | 1 402 100 | 1 | 1 |
| עגלה דגם PALAZZIO מס. 1 \ כסף 65*117 ס"מ גובה 188 ס"מ | 1 402 011 | 2 | 1 |
| עגלה דגם PALAZZIO מס. 1 \ זהב 65*117 ס"מ גובה 188 ס"מ | 1 402 012 | 1 | 1 |
| עגלה דגם PULLMAN \ כסף 71*130 ס"מ גובה 180 ס"מ | 1 402 202 | 3 | 1 |
| עגלה דגם PULLMAN \ זהב 71*130 ס"מ גובה 180 ס"מ | 1 402 203 | 1 | 1 |
| עגלה דגם קליפורניה \ זהב 2 גלגלים גודל משטח מתקפל 70*48 ס"מ | 1 400 005 | 4 | 1 |
| עגלה דגם קליפורניה \ כסף 2 גלגלים גודל משטח מתקפל 70*48 ס"מ | 1 400 003 | 1 | 1 |

2



3



אלומיניום אנודייז
 חזק, קל ואינו מחליד

4



עגלות קבלה/משק/מזון ומשקאות



| עגלות לחדרניות MERCURA | | | |
|--|-----------|----------|----|
| שם פריט | מס' פריט | מס' פריט | |
| עגלת חדרנית דגם 760 SAO-PAOLO עם מנש WELCOME | 1 200 003 | | 1 |
| עגלת חדרנית דגם 760 NEVADA עם מנש WELCOME | 1 200 013 | | 2 |
| עגלת חדרנית דגם 760 RIVIERA עם מנש WELCOME | 1 200 033 | | 3 |
| עגלת חדרנית דגם 760 NAPOLI עם מנש WELCOME | 1 200 103 | | 4 |
| עגלת חדרנית דגם 760 SANTA FE עם מנש WELCOME | 1 200 113 | | 5 |
| עגלת חדרנית דגם 760 ROSALIA עם מנש WELCOME | 1 200 123 | | 6 |
| עגלת חדרנית 700 DETROIT | 1 200 210 | | 7 |
| עגלת 125 FRONSAC | 1 200 220 | | 8 |
| עגלת 300 FRONSAC עם גלגלים 30 ס"מ (למדרגות) | 1 200 221 | | 9 |
| עגלת חדרנית 600 FLORIDA | 1 200 021 | | 10 |



1



| עגלות כביסה MERCURA | | | |
|--------------------------------------|-----------|--|---|
| שם פריט | מס' פריט | | |
| עגלת VESUVE 300 ליטר עם שק מפוליאסטר | 1 100 100 | | 1 |
| אוגר כביסה דגם SALLY ליטר 160 | 1 100 010 | | 2 |
| עגלה לחלוקת כביסה נקייה PICADILLY | 1 402 500 | | 3 |

2



3



4



| עגלות מזון ומשקאות MERCURA | | | |
|---|------------|--|---|
| שם פריט | מס' פריט | | |
| עגלת מיניבר OASIS 370 | 1 480 104 | | 4 |
| עגלת שרות חדרים ROBINSON אלומיניום | 1 820 001 | | 5 |
| עגלת VANCOUVER לחלוקת מזון מתאים לגסטרונום 1/1 מידות חיצוניות 81*62*103 | 1 420 291 | | 6 |
| עגלת WATSON לאיכסון וניקיון של סלי כוסות 110*129*62 גובה ס"מ | 1 420 363* | | 7 |

5



6



7



עגלות קבלה/משק/מזון ומשקאות

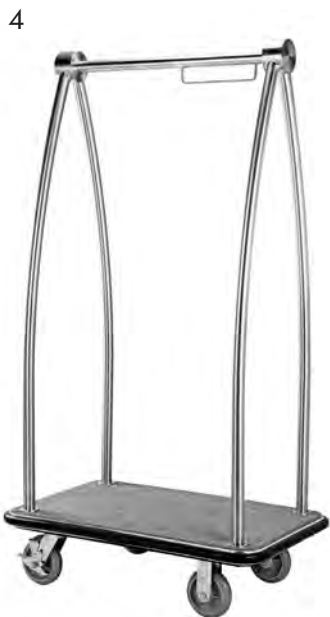

| עגלות למזוודות HOTEL SUPPLY | | |
|--|----------|---|
| שם פריט | מס' פריט | |
| עגלת מזוודות מהודרת טיטניום זהב דגם לוגו אורך 112 ס"מ רוחב 61 ס"מ גובה 185 ס"מ | 2102391 | 1 |
| עגלת מזוודות מהודרת נירו' מוברש דגם לוגו אורך 112 ס"מ רוחב 61 ס"מ גובה 185 ס"מ | 2102191 | |
| עגלת מזוודות טיטניום זהב (2104391) אורך 112 רוחב 61 גובה 184 ס"מ | 91.2007 | 2 |
| עגלת מזוודות נירוסטה מוברש (2104291) אורך 112 רוחב 61 גובה 184 ס"מ | 92.2007 | |
| עגלת מזוודות 2 גלגלים מתקפלת טיטניום זהב, שטיח שחור | 2113391 | 3 |
| עגלת מזוודות 2 גלגלים מתקפלת נירו' מוברש, שטיח אפור | 2113191 | |
| עגלת מזוודות אליפסה נירו' מבריק אורך 93 ס"מ רוחב 60 ס"מ גובה 171 ס"מ | 2130194 | 4 |
| עגלה משא \ בל בויי דו מצבי נפתח ל 140*100 ס"מ | TROLLY2 | 5 |

עגלות קבלה/משק/מזון ומשקאות



עגלות כביסה HOTEL SUPPLY

| שם פריט | מס' פריט | |
|---|------------|---|
| עגלת כביסה X נירוסטה, מתקפלת כולל שק 60*60 גובה 101 ס"מ | 90.3203 | 1 |
| עגלת כביסה מלבנית מנירוסטה כולל שק 83.5*56*94 ס"מ | 90.3213 | 2 |
| שק כביסה לעגלה מלבנית מס. 90.3213 | 90.3213BAG | |
| שק כביסה לעגלת X מס. 90.3203 | 90.3203BAG | |
| מעמד לתליית בגדים \ כסף. עם גלגלים 120*53 גובה 168 ס"מ | 3423100 | 3 |
| עגלת כביסה נירוסטה כולל שק מובנת (מלבני) 83.5*56*94 ס"מ | 3424100 | 4 |
| עגלת כביסה אלומיניום כולל שק (מלבנית) 104*65*95 ס"מ | BYJ014A | 5 |

עגלות כביסה

| שם פריט | מס' פריט | |
|---------------------------------------|----------|---|
| עגלת כביסה 67/90 גובה 80 ס"מ 280 ליטר | OR1550 | 6 |
| עגלת רשת לכביסה 66*67 גובה 74 ס"מ | OR1555 | 7 |
| עגלת רשת לכביסה 58*81 גובה 78 ס"מ | ICA111 | |

עגלות קבלה/משק/מזון ומשקאות



עגלות חדרניות

| שם פריט | מס' פריט | |
|--|----------|---|
| עגלת חדרנית שני שקים גלגלי פוליאמיד אורך 147 פתוח או 130*55*75 גובה ס"מ זובדבן בהיר | OR1410 | 1 |
| עגלת חדרנית אלומיניום בהיר 2 שקים דגם הוטל מידות מצב פתוח 150X51 ס"מ גובה 116 ס"מ, במצב סגור 84X51 ס"מ | 3162211 | 2 |
| עגלת חדרנית אלומיניום בהיר שק אחד 115 ס"מ, במצב סגור 65*51 ס"מ | 3161211 | 3 |
| עגלת חדרנית 2 שקים פלסטיק 150*50*152 ס"מ | JW-HCC1 | 4 |

עגלות נקיון

| שם פריט | מס' פריט | |
|--|-------------|---|
| עגלת ניקיון אפור+שק 89.6*52.5*38 ס"מ | CATA-114 | 5 |
| עגלת ניקיון שטחים ציבוריים צבע לבן | EQB2169 | 6 |
| עגלת ניקיון פלסטיק, שק אחד 110*59*100 ס"מ-לא כולל דלי ומגירה | 9T72-00-BLA | 7 |
| דלי צהוב 10 ליטר לעגלת ניקיון | JW-DP11 | |
| מגירה צהובה 34 ליטר לעגלת ניקיון | JW-SB34 | |
| שק צהוב לעגלת ניקיון פלסטיק | JW-CCDLY | |
| עגלת ניקיון למופ + מסחטה 32 ליטר | JW-MP32 | 8 |
| מנשא פלסטיק אפור לבקבוקי ניקוי לחדרנית | 0940100 | 9 |



| עגלות מזון ומשקאות | | | |
|--|----------|----|--|
| שם פריט | מס' פריט | | |
| עגלת מיני בר עם דלתות 130*90*55 ס"מ | OR801 | 1 | |
| עגלת שרות חדרים (רום סרוויס) צבע אגוז | OR911 | 2 | |
| ארון חימום לעגלת שרות חדרים (911) | OR921 | 3 | |
| עגלת שרות מעץ 3 קומות 50*97*77 ס"מ אגוז | OR403 | 4 | |
| עמדת מלצרים 106*84*45 ס"מ | OR650 | 5 | |
| עמדת מלצרים 130*84*44 ס"מ | OR652 | 6 | |
| עגלת גרידון מפוארת מעץ 90*103*54 ס"מ | OR205 | 7 | |
| עגלת גרידון מפוארת מעץ 105*97*50 ס"מ | OR501 | 8 | |
| עגלת גרידון מפוארת מעץ 85*120*65 ס"מ | OR531 | 9 | |
| עגלת משקאות מפוארת מעץ 97*94*52 ס"מ | OR521 | 10 | |
| עגלת גרידון עץ סגורה 2 מגירות +2 דלתות 82*47*75 ס"מ צבע אגוז | OR412 | 11 | |

Ormel®

עגלות קבלה/משק/מזון ומשקאות



| עגלות נירוסטה שונות | | |
|--|-----------|----|
| שם פריט | מס' פריט | |
| עגלת 18 מסלולים לגסטרונורם 1/1 | EQB05681 | 1 |
| עגלת 18 מסלולים לגסטרונורם 2/1 | EQB53810 | 2 |
| כיסוי ניילון לעגלת מסלולים + רוכסן | EQB21592 | 3 |
| עגלת 18 מסלולים מגש 40*60 ס"מ | EQB55810 | 4 |
| עגלה לפינוי חגשים כפולה (24 חגשים) 185*452*357 ס"מ - טרפז תמה | EQB081252 | 5 |
| עגלת צלחות (84 צלחות) | JW-DC-84 | 6 |
| עגלת שרות נירוסטה 2 קומות 83*53 גובה 90 | EQB81090 | 7 |
| עגלת שרות נירוסטה 3 קומות 83*53 גובה 90 | EQB91810 | 8 |
| עגלת נירוסטה לייבוש צלחות 3 קומות | EQB10083 | 9 |
| עגלת נירוסטה עם אחבטיה 130 ל' וברז | EQB83110 | 10 |

| עגלות אחסון צלחות | | |
|---|----------|----|
| שם פריט | מס' פריט | |
| עגלת פלסטיק מתכוונן עד 6 הפרדות לצלחות | PT-01 | 11 |
| עגלת צלחות עד 4 הפרדות לצלחות 29-32 ס"מ | STA-2932 | 12 |

עגלות קבלה/משק/מזון ומשקאות



| עגלות נירוסטה שונות | | | |
|--|-----------|-------|--|
| שם פריט | מס' פריט | תארים | |
| עגלת תבלינים 8 תאים | EQB57810 | 1 | |
| עגלת תבלינים כפולה נירוסטה 16 תאים | EQB06781 | 2 | |
| תא פלסטיק לעגלת תבלינים | EQB410160 | | |
| עגלת תבלינים ל-12 גסטרונומים 1/6 מגיע ללא הגסטרונומים | EQB77810 | 3 | |
| עגלת תבלינים ל-24 גסטרונומים 1/6 מגיע ללא הגסטרונומים | EQB22222 | 4 | |
| עגלת סכו"מ ומגשים עבור 8 תבניות ועבור מגשים במידות 35*45 ס"מ (לא כולל התבניות) GN1/4-100 | EQB8282 | 5 | |
| עגלת סכו"מ ומגשים מפלסטיק 82*54*116 ס"מ | JW-TRT | 6 | |
| עגלת משא 100*70 + ידית | EQB84820 | 7 | |

| עגלות שרות פלסטיק | | | |
|--|----------|-------|--|
| שם פריט | מס' פריט | תארים | |
| עגלת שרות פלסטיק 3 מדפים 95*49*103 ס"מ | BC-331KD | 8 | |
| עגלת שרות פלסטיק 3 מדפים 93*41*81 ס"מ | GP-813 | | |
| מיכל אשפה לעגלת שרות | EQB35393 | | |
| מיכל לסכו"מ עגלת שרות | EQB35493 | | |
| עגלת שרות פלסטיק סגור מהצדדים 95*78*65 ס"מ | SAK-95 | 9 | |
| עגלת שרות פלסטיק 3 מדפים סגור מהצדדים, 84*53*83 ס"מ צבע שחור | JW-SED | 10 | |



נציגויות

KING METAL
MUNDIAL



כפות הגשה מנירוסטה

| מס' פריט | שם פריט | |
|----------|---|---|
| EQB028 | כף הגשה יוקרה 28 ס"מ | 1 |
| EQB033 | כף הגשה יוקרה 33 ס"מ | |
| EQB039 | כף הגשה יוקרה 39 ס"מ | |
| EQB028P | כף הגשה יוקרה מחורר 28 ס"מ | |
| EQB033P | כף הגשה יוקרה מחורר 33 ס"מ | |
| EQB039P | כף הגשה יוקרה מחורר 39 ס"מ | |
| KTS012 | כף הגשה אלגנט 28 ס"מ עם חור | 2 |
| KTS014 | כף הגשה אלגנט 33 ס"מ עם חור | |
| KTS016 | כף הגשה אלגנט 39 ס"מ עם חור | |
| KTS012P | כף הגשה אלגנט מחורר 28 ס"מ עם חור | |
| KTS014P | כף הגשה אלגנט מחורר 33 ס"מ עם חור | |
| KTS016P | כף הגשה אלגנט מחורר 39 ס"מ עם חור | |
| BS11PL | כף הגשה קלאסי 28 ס"מ עם חור | 3 |
| BS13PL | כף הגשה קלאסי 33 ס"מ עם חור | |
| BS15PL | כף הגשה קלאסי 39 ס"מ עם חור | |
| BS15PE | כף הגשה קלאסי מחורר 39 ס"מ עם חור | |
| BS11PE | כף הגשה קלאסי מחורר 28 ס"מ עם חור | |
| BS13PE | כף הגשה קלאסי מחורר 33 ס"מ עם חור | |
| BSB13PL | כף הגשה ידית פלסטיק 33 ס"מ עם חור | 4 |
| BSB15PL | כף הגשה ידית פלסטיק 38 ס"מ עם חור | |
| BSB11PL | כף הגשה ידית פלסטיק 28 ס"מ עם חור | |
| BSB11PE | כף הגשה ידית פלסטיק מחורר 28 ס"מ עם חור | |
| BSB13PE | כף הגשה ידית פלסטיק מחורר 33 ס"מ עם חור | |
| BSB15PE | כף הגשה ידית פלסטיק מחורר 38 ס"מ עם חור | |

סט הגשה מהודר

| מס' פריט | שם פריט | |
|----------|--|---|
| LX-01 | כף הגשה 33 ס"מ מהודרת ידית חלולה | 5 |
| LX-02 | כף הגשה 33 ס"מ מחורר מהודרת ידית חלולה | 6 |
| LX-03 | מזלג בשר 33 ס"מ מהודרת ידית חלולה | 7 |
| LX-04 | מרדה לעוגה מהודר ידית חלולה | 8 |
| LST-9 | מלקחיים מהודרות מנירוסטה 23 ס"מ | 9 |

כפות הגשה לדגים

| מס' פריט | שם פריט | |
|----------|-------------------------------|----|
| FL35 | כף להרמת דגים 35 ס"מ מנירוסטה | 10 |

מרדה לעוגה

| מס' פריט | שם פריט | |
|----------|--------------------------|----|
| PSR4H | מרדה לעוגה נירוסטה מלבני | 11 |
| PSR1 | מרדה לעוגה ידית עץ | 12 |
| PSR5 | מרדה לעוגה נירוסטה (בגט) | 13 |



| כף אורז | | |
|----------------|----------|---|
| שם פריט | מס' פריט | |
| כף אורז 24 ס"מ | RS24 | 1 |

| כפות חלוקה מלמין | | |
|-----------------------------------|------------|---|
| שם פריט | מס' פריט | |
| כף חלוקה בלי חורים צבע שחור מלמין | EQB4460BL | 2 |
| כף חלוקה עם חורים צבע שחור מלמין | EQB4460HBL | |
| כף חלוקה בלי חורים צבע לבן מלמין | EQB4460 | |
| כף חלוקה עם חורים צבע לבן מלמין | EQB4460H | |

| כפות הגשה טפלון | | |
|----------------------------|----------|---|
| שם פריט | מס' פריט | |
| כף טפלון עמיד בחום | EQB3031 | 3 |
| מצקת טפלון עמיד בחום | EQB3034 | |
| תרבד טיגון טפלון עמיד בחום | EQB3035 | |

| כפות סינון | | |
|---|----------|---|
| שם פריט | מס' פריט | |
| כף סינון 10 ס"מ נירוסטה מקצועי ידית 33 ס"מ + 11 | SK10 | 4 |
| כף סינון 12 ס"מ נירוסטה מקצועי ידית 36 ס"מ + 11 | SK12 | |
| כף סינון 14 ס"מ נירוסטה מקצועי ידית 40 ס"מ + 11 | SK14 | |
| כף סינון 16 ס"מ נירוסטה מקצועי ידית 43 ס"מ + 11 | SK16 | |
| כף סינון 18 ס"מ נירוסטה מקצועי ידית 45 ס"מ + 11 | SK18 | |
| כף סינון 20 ס"מ נירוסטה מקצועי ידית 47 ס"מ + 11 | SK20 | |
| כף סינון רשת צפופה נירוסטה מרובעת 13*13 ס"מ | SKS5 | |
| כף סינון רשת צפופה נירוסטה מרובעת 18*18 ס"מ | SKS7 | |
| כף סינון רשת צפופה נירוסטה 23 ס"מ | 701414 | 6 |

| בקבוקים לחיצים | | |
|--|----------|---|
| שם פריט | מס' פריט | |
| בקבוק רוטב פלסטיק שקוף 1 ליטר (OZ 32) | EQB20373 | 7 |
| בקבוק רוטב פלסטיק שקוף 750 ס"ל (OZ 24) | EQB40322 | |
| בקבוק רוטב פלסטיק שקוף 500 ס"ל (OZ 16) | EQB01669 | |
| בקבוק רוטב פלסטיק שקוף 360 ס"ל (OZ 12) | EQB10322 | |
| בקבוק רוטב פלסטיק שקוף 240 ס"ל (OZ 8) | EQB10090 | |

| מיכלים עם משאבה | | |
|--|-----------|----|
| שם פריט | מס' פריט | |
| מיכל לרוטב פלסטיק 1 ליטר + משאבה | EQB41010 | 8 |
| מיכל לרוטב פלסטיק 2 ליטר + משאבה | EQB42010 | 9 |
| מיכל 2.4 ליטר + משאבה צבע לבן | EQB930508 | 10 |
| מיכל לרוטב פוליפרופילן 2.6 ליטר+משאבה | AR1367 | 11 |
| מיכל לרוטב פוליפרופילן 1.25 ליטר+משאבה 1/9 | AR1362 | |



כפות "עכביש" מנירוסטה

| מס' פריט | שם פריט | |
|----------|-------------------------------|---|
| WS06 | כף טיגון 15 ס"מ עכביש נירוסטה | 1 |
| WS07 | כף טיגון 18 ס"מ עכביש נירוסטה | |
| WS08 | כף טיגון 20 ס"מ עכביש נירוסטה | |
| WS09 | כף טיגון 23 ס"מ עכביש נירוסטה | |
| WS10 | כף טיגון 25 ס"מ עכביש נירוסטה | |
| WS11 | כף טיגון 28 ס"מ עכביש נירוסטה | |

כף לסלט

| מס' פריט | שם פריט | |
|----------|---------------------|---|
| EQB33110 | כף סלט "בגט" 24 ס"מ | 2 |

מצקות (יחידה אחת)

| מס' פריט | שם פריט | |
|----------|--|---|
| LOP005 | מצקת 4.5 ס"מ לרוטב 15 סמ"ק ידית 26 ס"מ + ׀ | 3 |
| LOP015 | מצקת 6 ס"מ לרוטב 4.5 ס"ל ידית 26 ס"מ + ׀ | |
| LOP04 | מצקת 8 ס"מ 12 ס"ל ידית 33 ס"מ + ׀ | |
| LOP06 | מצקת 9 ס"מ 18 ס"ל ידית 33 ס"מ + ׀ | |
| LDH9 | מצקת 9 ס"מ מקצועי ידית 45 ס"מ + ׀ | |
| LOP08 | מצקת 10 ס"מ 24 ס"ל ידית 33 ס"מ + ׀ | |
| LOP16 | מצקת 13 ס"מ 48 ס"ל ידית 33 ס"מ + ׀ | |
| LOP06VB | מצקת 9 סמ נירוסטה 180 סמ"ק ידית PVC שחור | 4 |

מצקות מקצועיות (יחידה אחת)

| מס' פריט | שם פריט | |
|----------|---|---|
| LOPP06 | מצקת 6 ס"מ לרוטב מקצועי 7 ס"ל ידית 26 ס"מ + ׀ | 5 |
| LOPP08 | מצקת 8 ס"מ מקצועי 12 ס"ל ידית 30 ס"מ + ׀ | |
| LOPP10 | מצקת 10 ס"מ מקצועי 25 ס"ל ידית 33 ס"מ + ׀ | |
| LOPP12 | מצקת 12 ס"מ מקצועי 50 ס"ל ידית 36 ס"מ + ׀ | |
| LOPP14 | מצקת 14 ס"מ מקצועי 0.75 ל' ידית 40 ס"מ + ׀ | |
| LOPP16 | מצקת 16 ס"מ מקצועי 1.2 ל' ידית 44 ס"מ + ׀ | |
| LOPP18 | מצקת 18 ס"מ מקצועי 1.5 ל' ידית 44 ס"מ + ׀ | |
| LOPP20 | מצקת 20 ס"מ מקצועי 2 ל' ידית 48 ס"מ + ׀ | |

1



2



3



4



5



6



7



8



מצקות סירה

| שם פריט | מס' פריט | |
|--|----------|---|
| מצקת סירה 10 ס"מ לרוטב יח' אחת מקצועי ידית 36 ס"מ + II | SSP22 | 1 |
| מצקת סירה 13 ס"מ יח' אחת מקצועי יד' 34 ס"מ | LPB15 | |

כף ספגטי

| שם פריט | מס' פריט | |
|-----------------------|----------|---|
| כף ספגטי 36 ס"מ עם II | SPS32 | 2 |

תרבדים

| שם פריט | מס' פריט | |
|-------------------------------------|----------|---|
| תרבד טיגון נירוסטה ללא חורים 40 ס"מ | KTSO26S | 3 |
| תרבד טיגון נירוסטה עם פסים 40 ס"מ | KTSO26 | 4 |

מזלג לבשר

| שם פריט | מס' פריט | |
|------------------------------|----------|---|
| מזלג בשר מקצועי + חור 43 ס"מ | KTSO16F | 5 |

פלטה מחורצת

| שם פריט | מס' פריט | |
|------------------------------|-----------|---|
| פלטה מחורצת (לדגים, לטיגון) | EQB420113 | 6 |

מטרפות

| שם פריט | מס' פריט | |
|--|----------|---|
| מטרפה נירוסטה קלה 25 ס"מ | WP25P | 7 |
| מטרפה נירוסטה קלה 30 ס"מ | WP30P | |
| מטרפה נירוסטה קלה 35 ס"מ | WP35P | |
| מטרפה נירוסטה קלה 40 ס"מ | WP40P | |
| מטרפה נירוסטה 35 ס"מ | WP35F | |
| מטרפה נירוסטה 40 ס"מ | WP40F | |
| מטרפה נירוסטה 45 ס"מ | WP45F | |
| מטרפה נירוסטה 50 ס"מ | WP50F | |
| מטרפה נירוסטה 55 ס"מ | WP55F | |
| מטרפה נירוסטה 60 ס"מ | WP60F | |
| מטרפה נירוסטה 90 ס"מ | WP90L | 8 |
| מטרפה נירוסטה 115 ס"מ | WP115L | |
| מטרפה נירוסטה קלה 25 ס"מ - ידית פלסטיק - שחורה | WP25PPLH | |
| מטרפה נירוסטה קלה 35 ס"מ - ידית פלסטיק - שחורה | WP35PPLH | |
| מטרפה נירוסטה קלה 45 ס"מ - ידית פלסטיק - שחורה | WP45PPLH | |

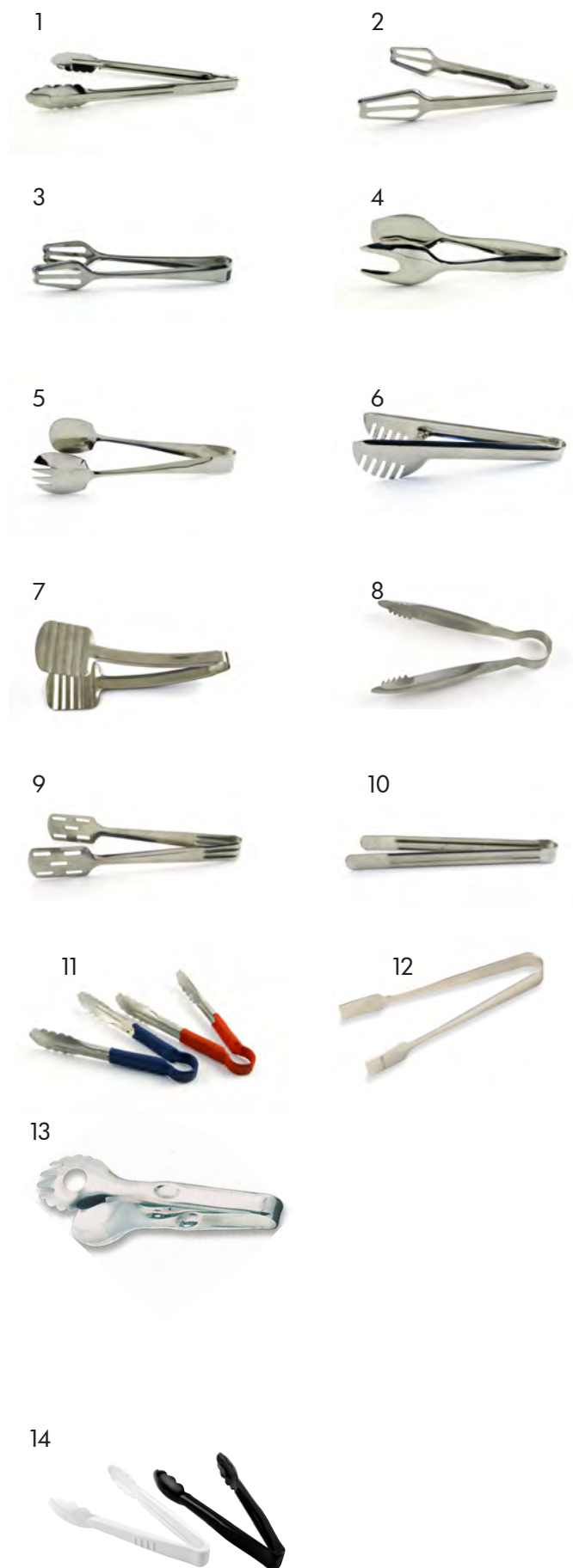

| מלקחיים | | | |
|----------|--|------------|----|
| מס' פריט | שם פריט | מס' פריט | |
| 1 | מלקחיים עלה 23 ס"מ עם קפיץ | UT09M | 1 |
| | מלקחיים עלה 30 ס"מ עם קפיץ | UT12M | |
| | מלקחיים עלה 40 ס"מ עם קפיץ | UT16M | |
| 2 | מלקחיים עם קפיץ 22 ס"מ | EQB00919 | 2 |
| | מלקחיים עם קפיץ 30 ס"מ | EQB01019 | |
| 3 | מלקחיים לסלט בלו סטאר 20 ס"מ | EQB00619 | 3 |
| 4 | מלקחיים למלצר 24 HOTEL ס"מ | TNG6 | 4 |
| 5 | מלקחיים לסלט קר/מזוג 24 ס"מ | TNG3 | 5 |
| 6 | מלקחיים לציפ/ספגטי 24 ס"מ | SPT3 | 6 |
| 7 | מלקחיים להמבורגר מרובעות 24 ס"מ | EQB02819 | 7 |
| 8 | מלקחיים לקרח 16 ס"מ | ICT10 | 8 |
| 9 | מלקחיים שרות 24 ס"מ | TNG79A | 9 |
| | מלקחיים שרות 30 ס"מ | TNG79 | |
| | מלקחיים שרות 40 ס"מ | TNG79B | |
| 10 | מלקחיים לסטייק 30 ס"מ | EQB00219 | 10 |
| | מלקחיים לסטייק 40 ס"מ | EQB00319-1 | |
| 11 | מלקחיים נירוסטה מצופה גומי 24 ס"מ-אדום | UT09HVR | 11 |
| | מלקחיים נירוסטה מצופה גומי 30 ס"מ-אדום | UT12HVR | |
| | מלקחיים נירוסטה מצופה גומי 40 ס"מ-אדום | UT16HVR | |
| | מלקחיים נירוסטה מצופה גומי 24 ס"מ-כחול | UT09HVB | |
| | מלקחיים נירוסטה מצופה גומי 30 ס"מ-כחול | UT12HVB | |
| | מלקחיים נירוסטה מצופה גומי 40 ס"מ-כחול | UT16HVB | |
| 12 | מלקחיים לקוביות סוכר 11 ס"מ | TNG15 | 12 |
| 13 | מלקחיים לסלט 22 ס"מ | TNG2 | 13 |

| מלקחיים מפלסטיק | | | |
|-----------------|----------------------------|----------|----|
| מס' פריט | שם פריט | מס' פריט | |
| 14 | מלקחיים 23 ס"מ פלסטיק לבן | EQB02802 | 14 |
| | מלקחיים 23 ס"מ פלסטיק שחור | P-010BLA | |
| | מלקחיים 23 ס"מ פלסטיק שקוף | P-010 | |

1



2



3



4



5



6



7



8



9



10



11



משוטים

| שם פריט | מס' פריט | |
|-------------------------|----------|---|
| כף משוט נירוסטה 77 ס"מ | MP30 | 1 |
| כף משוט נירוסטה 92 ס"מ | MP36 | |
| כף משוט נירוסטה 108 ס"מ | MP42 | |
| כף משוט נירוסטה 122 ס"מ | MP48 | |

מועך תפוחי אדמה

| שם פריט | מס' פריט | |
|---|----------|---|
| מועך תפוחי אדמה נירוסטה 73 ס"מ | PM28 | 2 |
| מועך תפוחי אדמה נירוסטה 60 ס"מ - ידיית עץ | PMRD-24 | 3 |

מסננות

| שם פריט | מס' פריט | |
|-------------------------------------|----------|---|
| מסננת עם ידיית עץ 26 ס"מ | 701702 | 4 |
| מסננת עם ידיית עץ 30 ס"מ | 701703 | |
| מסננת עם ידיית עץ 33 ס"מ | 701704 | |
| מסננת רשת 10 ס"מ | EQB110 | 5 |
| מסננת רשת 12 ס"מ | EQB112 | |
| מסננת רשת 14 ס"מ | EQB114 | |
| מסננת רשת 16 ס"מ | EQB116 | |
| מסננת רשת 18 ס"מ | EQB811 | |
| מסננת רשת 20 ס"מ | EQB012 | |
| מסננת רשת 22 ס"מ | EQB212 | |
| מסננת קונוס 18 ס"מ נירוסטה | CST18 | 6 |
| מסננת קונוס 20 ס"מ נירוסטה | CST20 | |
| מסננת קונוס 24 ס"מ נירוסטה | CST24 | |
| מסננת קונוס רשת 20 ס"מ | BS21 | 7 |
| מסננת קונוס רשת 23 ס"מ | BS22 | |
| מסננת על רגל נירוסטה 28 ס"מ 5 ליטר | COLR05 | 8 |
| מסננת על רגל נירוסטה 34 ס"מ 8 ליטר | COLR08 | |
| מסננת על רגל נירוסטה 40 ס"מ 13 ליטר | COLR13 | |
| מסננת רגל כבד ישר 40 ס"מ | COLE40 | 9 |

מועך ירקות

| שם פריט | מס' פריט | |
|--------------------------|-----------|----|
| מועך ירקות 24 ס"מ | EQB913440 | 10 |
| מועך ירקות 37 ס"מ | EQB913340 | |
| מועך ירקות מקצועי + מעמד | EQB5036 | 11 |

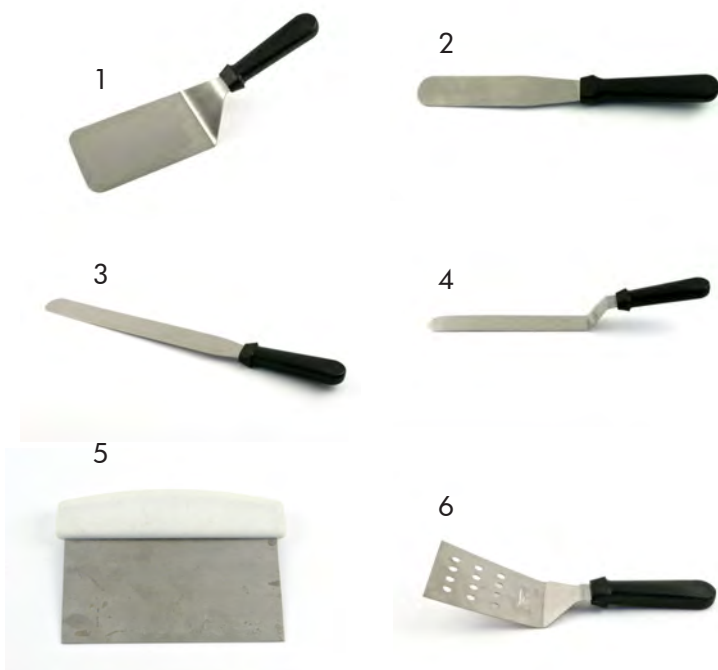

| פלטות | | |
|---|-----------|---|
| שם פריט | מס' פריט | |
| פלטה מדורגת רחבה 15 ס"מ-ידית פלסטיק | CSP05K | 1 |
| פלטה אורך 18 רוחב 9.5 ס"מ, ידית פלסטיק | CSP07K | |
| פלטה אורך 25 רוחב 9.5 ס"מ, ידית פלסטיק | CSP10K | |
| פלטה ישרה 12 ס"מ | SS4K | 2 |
| פלטה ישרה 15 ס"מ | SS5K | |
| פלטה ישרה 18 ס"מ | SS7K | |
| פלטה ישרה 25 ס"מ | SS9K | 3 |
| פלטה ישרה 30 ס"מ | EQB129940 | |
| פלטה ישרה 36 ס"מ | EQB149940 | |
| פלטה מדורגת 15 ס"מ | ICS-6S | 4 |
| פלטה מדורגת 25 ס"מ | ICS-10S | |
| פלטה מדורגת 35 ס"מ | ICS-14S | |
| חותך בצק/קלף נירוסטה י.פלסטיק 15 ס"מ | DS54PW | 5 |
| פלטה קונוס מחוררת מדורגת 18/7.5 ידית פלסטיק | CSW079K | 6 |



| שפכטלים | | |
|---------------------------------------|----------|---|
| שם פריט | מס' פריט | |
| שפכטל ירושלמי רוחב 10 ס"מ ידית פלסטיק | SCR4K | 7 |
| שפכטל ירושלמי רוחב 13 ס"מ ידית פלסטיק | SCR5K | |
| שפכטל רוחב 15/5 ס"מ - ידית פלסטיק | SCR6L | 8 |

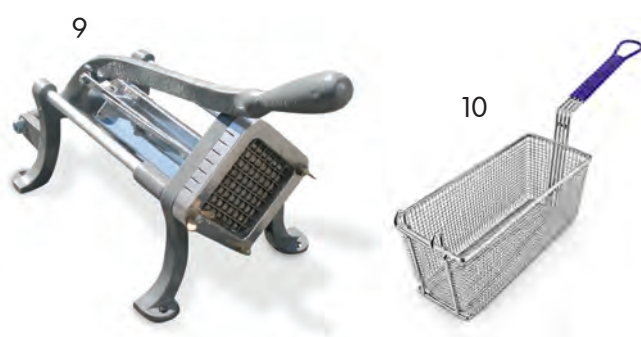

| חותך צ'יפס מקצועי | | |
|----------------------------------|-------------|----|
| שם פריט | מס' פריט | |
| חותך צ'יפס מקצועי 375K | EQB02725 | 9 |
| רשת לצ'יפס 14*14*33 ידית פיברגלס | EQB79204-GR | 10 |

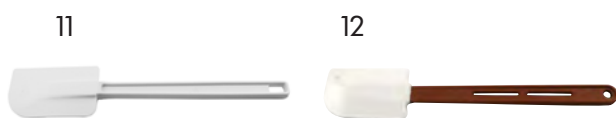

| לקקנים | | |
|-----------------------------|----------|----|
| שם פריט | מס' פריט | |
| לקקן מקצועי 25 ס"מ | EQB1250 | 11 |
| לקקן מקצועי 35 ס"מ | EQB1350 | |
| לקקן מקצועי 45 ס"מ | EQB1450 | |
| לקקן סיליקון 25 ס"מ חסין אש | EQB36512 | 12 |
| לקקן סיליקון 35 ס"מ חסין אש | EQB36612 | |
| לקקן סיליקון 40 ס"מ חסין אש | EQB36712 | |



מברשות אפיה

| מס' פריט | שם פריט | |
|-----------|-------------------------|---|
| 120116 | מברשת אפיה 4 ס"מ | 1 |
| 120117 | מברשת אפיה 5 ס"מ | |
| EQB120119 | מברשת אפיה 8 ס"מ | |
| 120120 | מברשת אפיה 10 ס"מ | |
| EQB0402 | מברשת מסיליקון ציבעונית | 2 |

מברשות גריל

| מס' פריט | שם פריט | |
|----------|---------------------------------|---|
| BRS-20A | מברשת פלדה 50 ס"מ ידית עץ | 3 |
| BRS-29 | מברשת גריל 19*6 ס"מ ידית 74 ס"מ | |

פורסי ביצים

| מס' פריט | שם פריט | |
|------------|---|---|
| EQB003540 | פורס ביצים פלחים מקצועי ווסטמרק | 5 |
| EQB0035140 | פורס ביצים שישיות מקצועי ווסטמרק | |
| EQB23077 | פורס ביצים פלחים ושישיות | 7 |
| R2389-147 | פורס ביצים פלחים נירוסטה תוצרת אוסטריה) | 8 |
| R2397-147 | פורס ביצים שישיות נירוסטה (תוצרת אוסטריה) | |

כפות גלידה

| מס' פריט | שם פריט | |
|----------|----------------------------------|----|
| EQB6500 | כף גלידה גדולה 2oz | 10 |
| EQB30782 | כף גלידה שטוחה ידית פלסטיק | |
| DS-70 | כף גלידה נירוסטה עם קפיץ 3.5 ס"מ | 12 |
| DS-11 | כף גלידה נירוסטה עם קפיץ 5 ס"מ | |
| EQB27304 | כף גלידה נירוסטה עם קפיץ 6.5 ס"מ | |

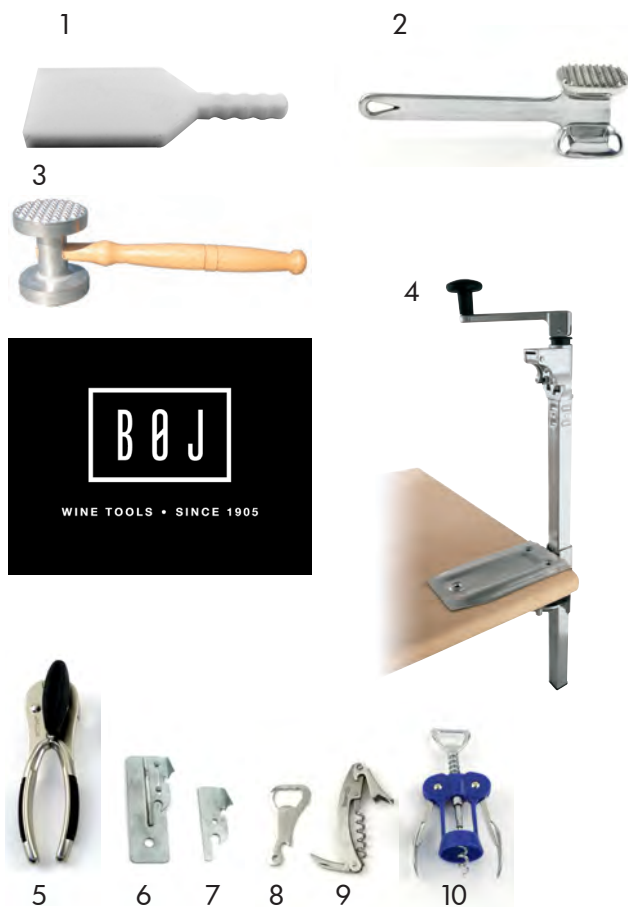

| פטיש בשר | | |
|----------------------|----------|---|
| שם פריט | מס' פריט | |
| פטיש בשר אוקולון | MTP333 | 1 |
| פטיש בשר אלומיניום | MT9 | 2 |
| פטיש גדול עם ידית עץ | EQB5400 | 3 |

| פותחנים | | |
|---|----------|----|
| שם פריט | מס' פריט | |
| פותחן שולחני BOJ תעשייתי 60 ס"מ | B111304 | 4 |
| פותחן שולחני BOJ תעשייתי 60 ס"מ תקן NSF | B111704 | |
| פותחן קופסאות איכותי ארקוס | EQB6036 | 5 |
| פותחן שימורים מחוזק | EQB0170 | 6 |
| פותחן שימורים פשוט | EQB8300 | 7 |
| פותחן בקבוקים | EQB87 | 8 |
| פותחן מלצרים מנירוסטה | EQB02002 | 9 |
| פותחן כנפיים ליין | EQB343 | 10 |



| מקלף ירקות | | |
|---------------------------|----------|----|
| שם פריט | מס' פריט | |
| מקלף רקס שוויצרי | 171 | 11 |
| מקלף ג'וליאן קאטר שוויצרי | EQB173 | 12 |



| כפות מזון | | |
|--|-----------|----|
| שם פריט | מס' פריט | |
| כף מזון אלומיניום 90 גרם | EQB4019 | 13 |
| כף מזון אלומיניום 155 גרם | EQ155 | |
| כף מזון אלומיניום 200 גרם | EQB4018 | |
| כף מזון אלומיניום 360 גרם | EQB2-4017 | |
| כף מזון אלומיניום 480 גרם | EQ480 | |
| כף מזון אלומיניום 650 גרם | EQB4016 | |
| כף מזון אלומיניום 2000 גרם | EQ430 | |
| כף מזון אלומיניום 1700 גר' תחתית עגולה | AS-58 | |
| כף מזון אלומיניום 2500 גר' תחתית עגולה | AS-85 | |
| כף מזון פוליקרבונט 1.9 ליטר | ARO9469 | 15 |

1



קערות עירבוב

| מס' פריט | שם פריט | |
|----------|-------------------------------------|---|
| MBR01 | קערת עירבוב נירוסטה 16 ס"מ 3/4 ליטר | 1 |
| MBR015 | קערת עירבוב נירוסטה 20 ס"מ 1.5 ליטר | |
| MBR02 | קערת עירבוב נירוסטה 22 ס"מ 2 ליטר | |
| MBR03 | קערת עירבוב נירוסטה 25 ס"מ 3 ליטר | |
| MBR04 | קערת עירבוב נירוסטה 27 ס"מ 4 ליטר | |
| MBR05 | קערת עירבוב נירוסטה 30 ס"מ 5 ליטר | |
| MBR10 | קערת עירבוב נירוסטה 37 ס"מ 10 ליטר | |
| MBR13 | קערת עירבוב נירוסטה 40 ס"מ 13 ליטר | |
| MBR20 | קערת עירבוב נירוסטה 48 ס"מ 20 ליטר | |

2



קערות עירבוב עמוקות

| מס' פריט | שם פריט | |
|----------|--|---|
| MBD05 | קערת עירבוב נירוסטה עמוקה 28 ס"מ 5 ליטר | 2 |
| MBD08 | קערת עירבוב נירוסטה עמוקה 34 ס"מ 8 ליטר | |
| MBD13 | קערת עירבוב נירוסטה עמוקה 37 ס"מ 13 ליטר | |

3



דליי נירוסטה

| מס' פריט | שם פריט | |
|----------|-------------------------------------|---|
| EQB02420 | דלי נירוסטה 3 ליטר (קוטר 19 ס"מ) | 3 |
| EQB03420 | דלי נירוסטה 4 ליטר (קוטר 20.5 ס"מ) | |
| EQB05420 | דלי נירוסטה 5 ליטר (קוטר 23 ס"מ) | |
| EQB08420 | דלי נירוסטה 8 ליטר (קוטר 26 ס"מ) | |
| EQB12420 | דלי נירוסטה 12 ליטר (קוטר 29 ס"מ) | |
| EQB15420 | דלי נירוסטה 15 ליטר (קוטר 31 ס"מ) | |
| EQB22420 | דלי נירוסטה 22 ליטר | |
| MP-5S | דלי נירוסטה עם ידית 14 ס"מ 1.5 ליטר | |

4



מגשי נירוסטה

| מס' פריט | שם פריט | |
|----------|--------------------------|---|
| EQB2512 | מגש נירוסטה אובלי 30 ס"מ | 4 |
| EQB2513 | מגש נירוסטה אובלי 35 ס"מ | |
| EQB2514 | מגש נירוסטה אובלי 40 ס"מ | |
| EQB906S | מגש נירוסטה אובלי 45 ס"מ | |
| EQB2515 | מגש נירוסטה אובלי 50 ס"מ | |
| EAB908S | מגש נירוסטה אובלי 55 ס"מ | |
| EQB2516 | מגש נירוסטה אובלי 60 ס"מ | |



1



2



3



4



5



6



7



8



9



10

טבעות פנקייק

| שם פריט | מס' פריט | |
|-----------------------------|----------|---|
| טבעת פנקייק קטנה 9 ס"מ | EQB00124 | 1 |
| טבעת פנקייק בינוני 10.5 ס"מ | EQB00225 | |
| טבעת פנקייק בינוני 12 ס"מ | EQB00224 | |
| טבעת פנקייק גדולה 15 ס"מ | EQB00324 | |
| טבעת פנקייק גדולה 19 ס"מ | EQB09824 | |

כפות צ'יפס

| שם פריט | מס' פריט | |
|----------------------------|----------|---|
| כף לצ'יפס נירוסטה ידית אחת | EQB62102 | 2 |
| כף לצ'יפס נירוסטה 2 ידיות | EQB60102 | |

מפיונים

| שם פריט | מס' פריט | |
|--|----------|---|
| דיספנסר מפיון עם קפיץ מנירוסטה | ND5L | 3 |
| דיספנסר מפיון לבן פתח עליון | 5081 | 4 |
| דיספנסר מפיון לבן פתח צד משני הצדדים | 5080 | 5 |
| מכלול של דיספנסר למפיות מלח פלפל וקיסמים | KU1504 | 6 |
| סלסלה מתכת שחורה למפיות 14*11 ס"מ | NHW1411 | 7 |

רוטביות מנירוסטה

| שם פריט | מס' פריט | |
|------------------------------|----------|---|
| רוטביה 9 ס"ל נירוסטה סוסייר | GB03 | 8 |
| רוטביה 15 ס"ל נירוסטה סוסייר | GB05 | |

מנדולינה

| שם פריט | מס' פריט | |
|---------------------------------------|------------|----|
| מנדולינה פלסטיק בורנר גרמני v3 | EQB0075-76 | 9 |
| מנדולינה פלסטיק בורנר גרמני צבעוני v5 | EQB005354 | |
| מנדולינה נירוסטה מקצועית | EQB000740 | 10 |

1



2



3



כדוני חלב

| מס' פריט | שם פריט | |
|----------|--|---------|
| 1 | כדון חלב נירוסטה 9 ס"ל ללא מכסה עם ידית | BC03 |
| | כדון חלב נירוסטה 15 ס"ל ללא מכסה עם ידית | BC05 |
| | כדון חלב נירוסטה 24 ס"ל ללא מכסה עם ידית | BC08 |
| 2 | כדון חלב נירוסטה 9 ס"ל ללא מכסה עם ידית | EQB0392 |
| | כדון חלב נירוסטה 15 ס"ל ללא מכסה עם ידית | EQB0592 |
| | כדון חלב נירוסטה 24 ס"ל ללא מכסה עם ידית | EQB0792 |
| 3 | כדון חלב מפואר נירוסטה 0.25 ס"ל | MJ-025 |

5



6



7



סכומון נירוסטה

| מס' פריט | שם פריט | |
|----------|---------------------------------------|-----------|
| 5 | כוס פלסטיק לסכומון מחורר | EQB780104 |
| | כוס נירוסטה לסכומון | FC2 |
| 6 | סכומון 4 נירוסטה + (ללא כוסיות) | FCH42 |
| 7 | סכומון 6 נירוסטה + (ללא כוסיות) | FCH62 |
| | סכומון 4 מלבני נירוסטה + (ללא כוסיות) | FCH-4 |

8



סכומון מפלסטיק

| מס' פריט | שם פריט | |
|----------|--|------------|
| 8 | מגש סכו"ם פלסטיק גלי מחולק ל 4 מידות 10*33*53 ס"מ | SPO-15-260 |

9



10



פומפייה

| מס' פריט | שם פריט | |
|----------|-------------------------------|--------|
| 9 | פומפייה קונוס מרובעת מנירוסטה | EQB269 |

משפך רטבים

| מס' פריט | שם פריט | |
|----------|-------------------|-------|
| 10 | משפך רטבים קומפלט | PF16S |



תבניות גסטרונום מנירוסטה

| שם פריט | מס' פריט |
|---|---------------|
| מכסה לתבנית גסטרונום נירו' 1/1 | GN1D1/1 |
| מכסה לתבנית גסטרונום נירו' 1/2 | GN1D1/2 |
| מכסה לתבנית גסטרונום נירו' 1/3 | GN1D1/3 |
| מכסה לתבנית גסטרונום נירו' 1/4 | GN1D1/4 |
| מכסה לתבנית גסטרונום נירו' 1/6 | GN1D1/6 |
| מכסה לתבנית גסטרונום נירו' 1/9 | GN1D1/9 |
| תבנית גסטרונום נירו' 1/1-20 מ"מ | GN1/1-20 |
| תבנית גסטרונום נירו' 1/1-40 מ"מ | GN1/1-40 |
| תבנית גסטרונום נירו' 1/1-65 מ"מ | GN1/1-65-0.6 |
| תבנית גסטרונום נירו' 1/1-65 מ"מ 1379 ג' | GN1/1-65 |
| תבנית גסטרונום נירו' 1/1-100 מ"מ 0.6 | GN1/1-100-0.6 |
| תבנית גסטרונום נירו' 1/1-100 מ"מ 0.8 | GN1/1-100 |
| תבנית גסטרונום נירו' 1/1-150 מ"מ 0.8 | GN1/1-150 |
| תבנית גסטרונום נירו' 1/1-200 מ"מ 0.8 | GN1/1-200 |
| תבנית גסטרונום נירו' 1/2-40 מ"מ | GN1/2-40 |
| תבנית גסטרונום נירו' 1/2-65 מ"מ | GN1/2-65 |
| תבנית גסטרונום נירו' 1/2-100 מ"מ 0.6 | GN1/2-100 |
| תבנית גסטרונום נירו' 1/2-150 מ"מ 0.7 | GN1/2-150 |
| תבנית גסטרונום נירו' 1/2-200 מ"מ 0.7 | GN1/2-200 |
| תבנית גסטרונום נירו' 1/3-65 | GN1/3-65 |
| תבנית גסטרונום נירו' 1/3-100 | GN1/3-100 |
| תבנית גסטרונום נירו' 1/3-150 | GN1/3-150 |
| תבנית גסטרונום נירו' 1/3-200 | GN1/3-200 |
| תבנית גסטרונום נירו' 1/4-65 | GN1/4-65 |
| תבנית גסטרונום נירו' 1/4-100 | GN1/4-100 |
| תבנית גסטרונום נירו' 1/4-150 | GN1/4-150 |

תבניות גסטרונום מחוררות

| שם פריט | מס' פריט |
|------------------------------------|------------|
| תבנית גסטרונום נירו' 1/1-65 חורים | GN1/1-65H |
| תבנית גסטרונום נירו' 1/1-100 חורים | GN1/1-100H |
| תבנית גסטרונום נירו' 2/1-65 חורים | GN2/1-65H |
| תבנית גסטרונום נירו' 2/1-100 חורים | GN2/1-100H |



תבניות גסטרונום מנירוסטה

| שם פריט | מס' פריט |
|--------------------------------------|-----------|
| תבנית גסטרונום נירו' 1/6-65 | GN1/6-65 |
| תבנית גסטרונום נירו' 1/6-100 | GN1/6-100 |
| תבנית גסטרונום נירו' 1/6-150 | GN1/6-150 |
| תבנית גסטרונום נירו' 1/9-100 | GN1/9-100 |
| תבנית גסטרונום נירו' 1/9-65 | GN1/9-65 |
| תבנית גסטרונום נירו' 2/1-40 0.8 מ"מ | GN2/1-40 |
| תבנית גסטרונום נירו' 2/1-65 0.8 מ"מ | GN2/1-65 |
| תבנית גסטרונום נירו' 2/1/100 0.8 מ"מ | GN2/1-100 |
| תבנית גסטרונום 2/3-200 נירוסטה | GN2/3-200 |
| תבנית גסטרונום 2/3-40 נירוסטה | GN2/3-40 |
| תבנית גסטרונום 2/3-65 נירוסטה | GN2/3-65 |

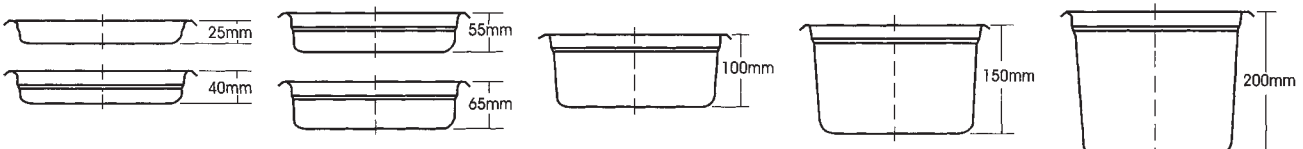
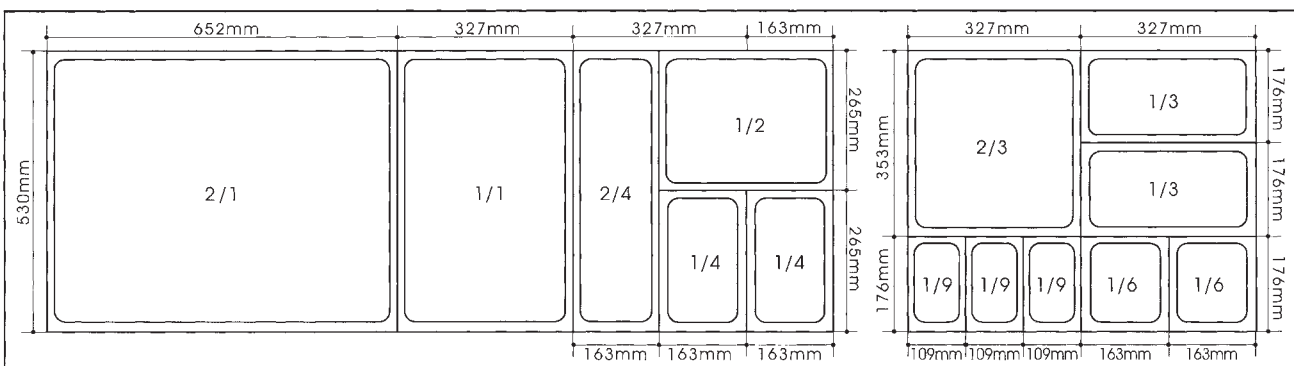

תבניות גסטרונום פוליפרופילן
מבית ARAVEN ספרד

araven

חזקות, עמידות ומיוחדות בצבע סגול ייחודי
לאיחסון וסימון מזון לבעלי רגישויות
(גלוטן/ביצים/בוטנים/מוצרי חלב וכו')

מיכלים אלו קיימים בגדלי גסטרונום
 (עד גודל 1/1) ובגבהים עד 200 מ"מ
כולל מכסה קומפלט

ניתן לכתוב על המיכלים ולסמנם
 תאריכים (הכנה ותפוגה), סוג התכולה וכדו'

| תבניות גסטרונום פוליפרופילן | |
|--|----------|
| שם פריט | מס' פריט |
| תבנית פוליפרופילן 1/1/150 עם מכסה אטום | AR3037 |
| תבנית פוליפרופילן 1/1/200 עם מכסה אטום | AR3038 |
| תבנית פוליפרופילן 1/2/100 עם מכסה אטום | AR3033 |
| תבנית פוליפרופילן 1/2/150 עם מכסה אטום | AR3034 |
| תבנית פוליפרופילן 1/2/200 עם מכסה אטום | AR3035 |
| תבנית פוליפרופילן 1/3/100 עם מכסה אטום | AR3030 |
| תבנית פוליפרופילן 1/3/150 עם מכסה אטום | AR3031 |
| תבנית פוליפרופילן 1/4/100 עם מכסה אטום | AR3027 |
| תבנית פוליפרופילן 1/4/150 עם מכסה אטום | AR3028 |
| תבנית פוליפרופילן 1/6/100 עם מכסה אטום | AR3024 |
| תבנית פוליפרופילן 1/6/150 עם מכסה אטום | AR3025 |

תבניות פוליפרופילן במידות גסטרונום

יתרונות הפוליפרופילן על הפוליקרבונט:
 חומר פחות שביר ויותר אלסטי
 מכסה המאפשר סגירה הרמטית לשונית פתיחה צבעונית (ירוק, כחול, אדום, צהוב)
 מדבקה למילוי פרטים
זול יותר



"אק״פ" החלה לשווק את תבניות הפוליפרופילן של חברת araven הספרדית

על פי הוראת מכון התקנים האירופאי תבניות הפוליפרופילן יחליפו את תבניות הפוליקרבונט (החל משנת 2014)

EQUIP
 אק״פ • החברה לציוד מלונאי
 לפרטים נוספים והזמנות: 03-9522005

1



2



תבניות גסטרונום - פוליקרבונט

| שם פריט | מס' פריט | |
|----------------------------|--------------|---|
| מכסה לתבנית פוליקרבונט 1/1 | AR829 | 1 |
| מכסה לתבנית פוליקרבונט 1/2 | SP4-04-775 | |
| מכסה לתבנית פוליקרבונט 1/3 | SP4-04-785 | |
| מכסה לתבנית פוליקרבונט 1/4 | SP4-04-795 | |
| מכסה לתבנית פוליקרבונט 1/6 | SP4-04-805 | |
| מכסה לתבנית פוליקרבונט 1/9 | SP4-04-815 | |
| תבנית פוליקרבונט 1/1/65 | AR826 | |
| תבנית פוליקרבונט 1/1/100 | AR827 | |
| תבנית פוליקרבונט 1/1/150 | AR828 | |
| תבנית פוליקרבונט 1/1/200 | AR835 | |
| תבנית פוליקרבונט 1/2/65 | SP4-04-771 | |
| תבנית פוליקרבונט 1/2/100 | SP4-04-772 | |
| תבנית פוליקרבונט 1/2/150 | SP4-04-773 | |
| תבנית פוליקרבונט 1/2/200 | SP4-04-774 | |
| תבנית פוליקרבונט 1/3/65 | SP4-04-781 | |
| תבנית פוליקרבונט 1/3/100 | SP4-04-782 | |
| תבנית פוליקרבונט 1/3/150 | SP4-04-783 | |
| תבנית פוליקרבונט 1/4/65 | SP4-04-791 | |
| תבנית פוליקרבונט 1/4/100 | SP4-04-792 | |
| תבנית פוליקרבונט 1/4/150 | SP4-04-793 | |
| תבנית פוליקרבונט 1/6/65 | SP4-04-801 | |
| תבנית פוליקרבונט 1/6/100 | SP4-04-802 | |
| תבנית פוליקרבונט 1/6/150 | SP4-04-803 | |
| תבנית פוליקרבונט 1/9/65 | SP4-04-811 | |
| תבנית פוליקרבונט 1/9/100 | SP4-04-812 | |
| גריל לתבנית פוליקרבונט 1/1 | SP4-04-766 | |
| גריל לתבנית פוליקרבונט 1/2 | SP4-04-776 | |
| גריל לתבנית פוליקרבונט 1/3 | SP4-04-786 | |
| גריל לתבנית פוליקרבונט 1/4 | SP4-04-796 | |
| גריל לתבנית פוליקרבונט 1/6 | SP4-04-806 | |
| גריל לתבנית פוליקרבונט 1/9 | SP4-04-816 | |
| גריל לתבנית פוליקרבונט 2/1 | SP4-04-756 | |
| פוליקרבונט 1/3/100 שחור | SP4-04-782BL | |
| פוליקרבונט 1/3/150 שחור | SP4-04-783BL | |

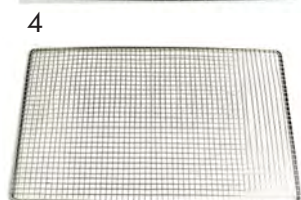
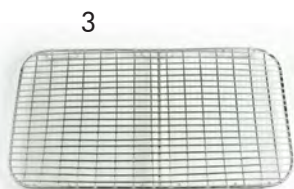
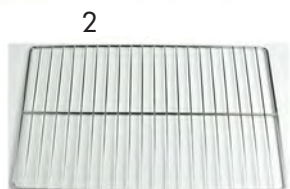

מגש טיפטרף מנירוסטה

| שם פריט | מס' פריט | |
|-----------------------|----------|---|
| מגש טפטרף GN1/1 32X53 | EQB81250 | 1 |
| מגש טפטרף GN1/2 32X26 | EQB25082 | |

רשתות נירוסטה

| שם פריט | מס' פריט | |
|--------------------------------------|----------|---|
| מדף רשת נירוסטה 10-18 GN 2/1 | GR6553 | 2 |
| מדף רשת נירוסטה 10-18 GN1/1 | GR5332 | |
| רשת לכבד נירוסטה + רגליות לתבנית 2/1 | EQB92199 | 3 |
| רשת לכבד נירוסטה + רגליות 1/1 | EQB91199 | |
| רשת לכבד נירוסטה שתי וערב 2/1 | EQB82199 | 4 |
| רשת לכבד נירוסטה שתי וערב 1/1 | EQB81199 | |

כדי מידה

| שם פריט | מס' פריט | |
|-----------------------|------------|---|
| כד מידה פלסטיק 1 ליטר | 00071 | 5 |
| כד מידה פלסטיק 2 ליטר | 00072 | |
| כד מידה פלסטיק 3 ליטר | EQB00730 | |
| כד מידה פלסטיק 5 ליטר | EQB2300125 | |

כפות מדידה מנירוסטה

| שם פריט | מס' פריט | |
|---|----------|---|
| סט 4 כפיות מדידה מנירוסטה | MSP2 | 6 |
| סט 4 כוסות מדידה מנירוסטה (60+80+125+250) | MCLS4 | 7 |

קוצץ ירקות

| שם פריט | מס' פריט | |
|---|----------|---|
| קוצץ ירקות חללית סכין 8.5 * 8.5 ס"מ DYNACUBE | EQB003 | 8 |

מייבשי חסה

| שם פריט | מס' פריט | |
|-------------------|----------|---|
| מייבש חסה 20 ליטר | JW-SP19 | 9 |



1

| ווק סיני | | |
|-----------------------------|----------|---|
| שם פריט | מס' פריט | |
| ווק ברזל 33 ס"מ, ידית עץ | EQBW33 | 1 |
| ווק ברזל 38 ס"מ, ידית עץ | EQBW38 | |
| ווק ברזל 43 ס"מ, ידית עץ | EQBW43 | |
| ווק ברזל ענק 55 ס"מ 2 ידיות | EQBW55 | |



2

3

| כדים וקנקני שתייה | | |
|----------------------------------|------------|---|
| שם פריט | מס' פריט | |
| כד פוליקרבונט 0.9 ליטר | SP0-15-438 | 2 |
| כד פוליקרבונט 1.4 ליטר שקוף פסים | SP0-13-438 | |
| כד פוליקרבונט 1.8 ליטר שקוף פסים | JW-601 | |
| כד פוליקרבונט עם מכסה 1.9 ליטר | JW-610 | 3 |
| כד מעוצב 2 לי' +מכסה צבע כחול | TM482BLU | 4 |
| כד מעוצב 2 לי' +מכסה צבע לבן | TM482WHI | |
| מוגיע במגוון צבעים | | |



4

| כדי הקצפה | | |
|----------------------------|----------|---|
| שם פריט | מס' פריט | |
| כדי הקצפה 1 ליטר נירוסטה | MLK1000 | 5 |
| כדי הקצפה 0.6 ליטר נירוסטה | MLK600 | |



5

| עגלת קטניות | | |
|--|-----------|---|
| שם פריט | מס' פריט | |
| עגלת איכסון קטניות 102 ליטר | USA-102 | 6 |
| מיכל עגול לבן לקטניות - 80 ליטר ללא מכסה | JW-CR76W | 7 |
| מכסה למיכל עגול לבן לקטניות - 80 ליטר | JW-CRCS76 | |
| פח 120 ליטר עם עגלה ומכסה מאושר | 192-120 | 8 |



6



7



8



קערות ומיכלים מפלסטיק

| שם פריט | מס' פריט | |
|---------------------------------|---------------|---|
| גיגית עגולה 40 ס"מ | SP-582-8400 | 1 |
| גיגית עגולה 45 ס"מ | SP-582-8450 | |
| פלסטיט אדום מטאלי - גיגית | EQB75980R | 2 |
| פלסטיט ירוק/כחול מטאלי - גיגית | EQB79580 | |
| מיכל 130 ליטר ללא פירזול שנהב | EQB1301072IV | 3 |
| מיכל 130 ליטר ללא פירזול אדום | EQB1301072RED | |
| מיכל 130 ליטר ללא פירזול אפור | EQB1301072 | |
| מיכל 130 ליטר ללא פירזול כחול | EQB1301072BLU | |
| מכסה פלסטיק למיכל 130 ליטר | EQB113-130LID | |
| עגלה HD למיכל 130 ליטר | EQB1326079 | 4 |
| עגלה שטוחה למיכל 130 ליטר | EQB205 | 5 |
| מיכל 70 ליטר צבע כחול ללא פרזול | EQB107-70BLU | 6 |
| מיכל 70 ליטר צבע אדום ללא פרזול | EQB107-70RED | |
| מיכל 70 ליטר צבע אפור ללא פרזול | EQB107-70GR | |
| מכסה למיכל 70 ליטר צבע שקוף | EQB107-70LID | |
| עגלה HD למיכל 130 ליטר נירוסטה | EQ130-NE | |
| מיכל 130 ליטר ללא פירזול אפור | EQB1301072 | |
| ברז פלסטיק 1.5" למיכל 130 ליטר | BEREZ1 | |
| קופסאת אחסון - 0.7 ליטר | TM7070 | 7 |
| קופסאת אחסון - 2.8 ליטר | TM7280 | |
| קופסאת אחסון - 4.2 ליטר | TM7420 | |
| קופסאת אחסון - 4.4 ליטר | TM7440 | |
| קופסא 4.5 ליטר + מכסה | EQB4.5 | 8 |
| מכסה לקופסא 2 ליטר שקוף חד פעמי | EQB50054-1 | |
| קופסא 2 ליטר שקוף חד פעמי | EQB50054 | |
| מיכל אחסון עגול 10 ליטר פלסטיק | JW-P105P | 9 |
| מיכל אחסון עגול 15 ליטר פלסטיק | JW-P106P | |
| מיכל אחסון עגול 20 ליטר פלסטיק | JW-P107P | |
| מכסה למיכל אחסון עגול 105-107 | JW-P093P | |

1



2



3



4



5



קערות ומיכלים מפלסטיק

| שם פריט | חש' פריט | |
|---|-------------|---|
| מכסה לקופסא פולי 23*23 ס"מ | P-081E | 1 |
| מכסה לקופסא פולי 29*29 ס"מ | P-082E | |
| קופסאת איחסון פולי 23*23*23-8 ליטר | P-063C | |
| קופסאת איחסון פולי 21*29*29-12 ליטר | P-064C | |
| קופסאת איחסון פולי 29*29*40-22 ליטר | P-066C | |
| מכסה לקופסא 10 - 18*32*40 ס"מ | EQBLID10 | 2 |
| מכסה לקופסא 9 - 13*24*34 ס"מ | EQBLID9 | |
| מכסה לקופסא 8 - 13*20*31 ס"מ | EQBLID8 | |
| קופסא פלסטיק 10, 16 ל' לאחסון צבע אדום 39*33*16 ס"מ | EQBBOX10RED | |
| קופסא פלסטיק 10, 16 ל' לאחסון צבע כחול 39*33*16 ס"מ | EQBBOX10BLU | |
| קופסא פלסטיק 9, 8 ליטר לאחסון צבע אדום 13*24*34 ס"מ | EQBBOX9RED | |
| קופסא פלסטיק 9, 8 ליטר לאחסון צבע כחול 13*24*34 ס"מ | EQBBOX9BLU | |
| קופסא פלסטיק 8, 6 ליטר לאחסון צבע אדום 13*20*31 ס"מ | EQBBOX8RED | |
| קופסא פלסטיק 8, 6 ליטר לאחסון צבע כחול 13*20*31 ס"מ | EQBBOX8BLU | |
| קערה פוליקרבונט 25 ס"מ שקוף 3 ליטר | JW-S1000 | |
| קערה פוליקרבונט 30 ס"מ שקוף 4.75 ליטר | JW-S1200 | |
| קערה פוליקרבונט 38 ס"מ שקוף 9.75 ליטר | JW-S1500 | |
| קערה פוליקרבונט 45 ס"מ שקוף 14.8 ליטר | JW-S1800 | |
| מיכל אחסון לקטניות לבן 8 ל' 2*37*30 ס"מ | JW-S8 | 4 |
| מיכל אחסון לקטניות לבן 20 ל' 4*29*59 ס"מ | JW-S20 | |
| מיכל אחסון לקטניות לבן 50 ל' 4*35*56 ס"מ | JW-S40 | |



| סלי כוסות | | |
|--|------------|---|
| שם פריט | חס' פריט | |
| סל כוסות 1/9 בסיס + חלוקה | JW-9 | 1 |
| סל כוסות 1/16 בסיס + חלוקה (JW-) | LOG010630 | |
| סל כוסות 1/20 בסיס+חלוקה | JW-20 | |
| סל כוסות 1/25 בסיס+חלוקה (JW-25) | LOG06330 | |
| סל כוסות 1/36 בסיס + חלוקה (JW-) | LOG05630 | |
| סל כוסות 1/49 בסיס+חלוקה | JW-49 | |
| סל/ארגז שטיפה - צלחות מגשים | EQB14001 | 2 |
| סל/ארגז שטיפה צלחות ומגשים -כחול | TB-50BLU | |
| סל/ ארגז שטיפה סכו"מ צפוף (JW-C) | EQB14005 | 3 |
| סל/ארגז שטיפה סכו"מ צפוף -כחול | CKB-50BLU | |
| סל לשטיפת סכו"מ 8 תאים | EQB51300 | 4 |
| הגבה פתוחה לסל ארגז שטיפה (JW-P) | EQB14003 | 5 |
| הגבה לסל 1/9 | JW-92 | 6 |
| הגבה לסל 1/16 (JW-162) | LOG30107 | |
| הגבה ראשונה לסל 25 (JW-252) | EQB06430 | |
| הגבה 25 לסל/ארגז שטיפה לכוסות (JW-253) | LOG64230 | |
| הגבה 36 לסל/ארגז שטיפה לכוסות (JW-363) | LOG05630 | |
| הגבה 49 לסל ארגז כוסות | JW-492 | |
| תווית זיהוי לכוסות צבע כחול | JW-GRC-BLU | 7 |
| תווית זיהוי לכוסות צבע אדום | JW-GRC-RED | |
| תווית זיהוי לכוסות צבע ירוק | JW-GRC-GR | |
| תווית זיהוי לכוסות צבע לבן | JW-GRC | |
| תווית זיהוי לכוסות צבע צהוב | JW-GRC-YE | |
| עגלת סלי כוסות עם ידית - פלסטיק (JW-ST) | JW-ST | 8 |
| עגלת סלי כוסות ללא ידית - פלסטיק (JW-RT) | EQB12403 | 9 |

| גינית פינוי | | |
|---|----------|----|
| שם פריט | חס' פריט | |
| גינית פינוי אפורה עם ידיות 18*39*55 ס"מ | TB-7G | 10 |



| פחי אשפה | | |
|--|------------|---|
| שם פריט | מס' פריט | |
| פח פלסטיק 60 ליטר עם מכסה שחור | EQB106-60 | 1 |
| פח 76 ליטר צבע שחור חישוק צהוב עם מכסה | EQB0819272 | 2 |
| מיכל 60 ליטר עם מכסה שנהב | EQ108-91S | 3 |
| מיכל 80 ליטר עם מכסה שנהב | EQ108-91 | |
| עגלה עגולה מחוזקת לפח | EQ110-80 | 4 |
| עגלת פלסטיק מרובעת מחוזקת לפח | EQ110-81 | 5 |
| פח אשפה 80 ליטר עם גלגלים "דולב" | EQB7750021 | 6 |
| פח אשפה 140 ליטר עם גלגלים "דולב" | EQB5002077 | |
| פח אשפה 240 ליטר עם גלגלים "דולב" | EQB0005775 | |
| פח אשפה 360 ליטר עם גלגלים "דולב" | EQB360 | |

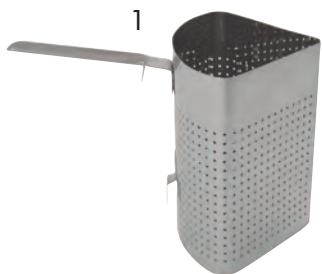

| סירי נירוסטה מקצועיים תחתית כפולה | | | |
|---|----------|--|---|
| שם פריט | מס' פריט | | |
| מסננת פסטה 19*34 לסיר 36 בינוני | K103010 | | 1 |
| סיר נירוסטה נמוך 32/15 ס"מ 12 ליטר ללא מכסה | K101415 | | 2 |
| סיר נירוסטה נמוך 35/17 ס"מ 17 ליטר ללא מכסה | K101427 | | |
| סיר נירוסטה נמוך 40/20 ס"מ 29 ליטר ללא מכסה | K101428 | | |
| סיר נירוסטה בינוני 20/13 ס"מ 4 ליטר ללא מכסה | K101411 | | |
| סיר נירוסטה בינוני 24/15 ס"מ 7 ליטר ללא מכסה | K101412 | | |
| סיר נירוסטה בינוני 28/17 ס"מ 11 ליטר ללא מכסה | K101413 | | |
| סיר נירוסטה בינוני 32/20 ס"מ 15 ליטר ללא מכסה | K101416 | | |
| סיר נירוסטה בינוני 35/22 ס"מ 23 ליטר ללא מכסה | K101417 | | |
| סיר נירוסטה בינוני 40/25 ס"מ 32 ליטר ללא מכסה | K101418 | | |
| סיר נירוסטה בינוני 45/28 ס"מ 43 ליטר ללא מכסה | K101419 | | |
| סיר נירוסטה בינוני 50/30 ס"מ 59 ליטר ללא מכסה | K101420 | | |
| סיר נירוסטה גבוה 20/20 ס"מ 6 ליטר ללא מכסה | K101432 | | |
| סיר נירוסטה גבוה 24/24 ס"מ 10 ליטר ללא מכסה | K101403 | | |
| סיר נירוסטה גבוה 40/40 ס"מ 52 ליטר ללא מכסה | K101408 | | |
| סיר נירוסטה גבוה 45/45 ס"מ 70 ליטר ללא מכסה | K101409 | | |
| סיר נירוסטה גבוה 50/50 ס"מ 100 ליטר ללא מכסה | K101426 | | |
| מכסה נירוסטה לסיר 20 ס"מ | K116133 | | |
| מכסה נירוסטה לסיר 24 ס"מ | K116134 | | |
| מכסה נירוסטה לסיר 28 ס"מ | K116135 | | |
| מכסה נירוסטה לסיר 32 ס"מ | K116137 | | |
| מכסה נירוסטה לסיר 35 ס"מ | K116138 | | |
| מכסה נירוסטה לסיר 40 ס"מ | K116139 | | |
| מכסה נירוסטה לסיר 45 ס"מ | K116140 | | |
| מכסה נירוסטה לסיר 50 ס"מ | K116141 | | |

| מחבת רטבים נירוסטה | | | |
|---------------------------|----------|--|---|
| שם פריט | מס' פריט | | |
| מחבת רטבים 16 ס"מ נירוסטה | K119316 | | 3 |
| מחבת רטבים 20 ס"מ נירוסטה | K119318 | | |

1



קלחת נירוסטה

| מס' פריט | שם פריט | 1 |
|----------|-------------------------------------|---|
| K111041 | קלחת נירוסטה 11*16 ס"מ גבוה 2 ליטר | |
| K111043 | קלחת נירוסטה 12*18 ס"מ גבוה 3 ליטר | |
| K111045 | קלחת נירוסטה 13*20 ס"מ גבוה 4 ליטר | |
| K111047 | קלחת נירוסטה 15*24 ס"מ גבוה 7 ליטר | |
| K111049 | קלחת נירוסטה 17*28 ס"מ גבוה 11 ליטר | |

2



סירי אלומיניום מקצועיים

| מס' פריט | שם פריט | 2 |
|----------|-----------------------------------|---|
| EQK8039 | סיר אלומיניום 24 ס"מ נמוך 3 ליטר | |
| EQK8034 | סיר אלומיניום 4 ליטר 26 ס"מ נמוך | |
| EQK8032 | סיר אלומיניום 7 ליטר 28 ס"מ נמוך | |
| EQK8029 | סיר אלומיניום 14 ליטר 30 ס"מ נמוך | |
| EQK8009 | סיר אלומיניום 15 ליטר 32 ס"מ נמוך | |
| EQK8010 | סיר אלומיניום 20 ליטר 36 ס"מ נמוך | |
| EQK8012 | סיר אלומיניום 28 ליטר 40 ס"מ נמוך | |
| EQK8013 | סיר אלומיניום 42 ליטר 44 ס"מ נמוך | |
| EQK8014 | סיר אלומיניום 48 ליטר 48 ס"מ נמוך | |
| EQK8015 | סיר אלומיניום 60 ליטר 52 ס"מ נמוך | |
| EQK8016 | סיר אלומיניום 65 ליטר 54 ס"מ נמוך | |
| EQK8037 | סיר אלומיניום 100 ל' 60 ס"מ נמוך | |
| EQK8001 | סיר אלומיניום 17 ליטר 30 ס"מ גבוה | |
| EQK8002 | סיר אלומיניום 18 ליטר 32 ס"מ גבוה | |
| EQK8003 | סיר אלומיניום 28 ליטר 36 ס"מ גבוה | |
| EQK8004 | סיר אלומיניום 36 ליטר 40 ס"מ גבוה | |
| EQK8005 | סיר אלומיניום 48 ליטר 44 ס"מ גבוה | |
| EQK8006 | סיר אלומיניום 60 ליטר 48 ס"מ גבוה | |
| EQK8007 | סיר אלומיניום 80 ליטר 52 ס"מ גבוה | |
| EQK8008 | סיר אלומיניום 100 ל' 54 ס"מ גבוה | |
| EQK8033 | סיר אלומיניום 125 ל' 60 ס"מ גבוה | |

3



קלחת אלומיניום

| מס' פריט | שם פריט | 3 |
|----------|---|---|
| EQK8023 | קלחת 18 ס"מ 1.5 ליטר ידית יציקה אלומיניום | |
| EQK8024 | קלחת 20 ס"מ 2 ליטר ידית יציקה אלומיניום | |
| EQK8038 | קלחת 22 ס"מ 3 ליטר אלומיניום | |



מחבתות וקערות אלומיניום

| מס' פריט | שם פריט | |
|------------|--|---|
| EQK8028 | מחבת 34 ס"מ אלומיניום | 1 |
| EQK8027 | מחבת 38 ס"מ אלומיניום | |
| EQK80040 | מחבת 40 ס"מ אלומ' 2 ידיות | |
| EQK8026 | מחבת 43 ס"מ אלומיניום | |
| EQK8025 | מחבת 45 ס"מ עמוק אלומיניום | |
| EQK8031 | מחבת 50 ס"מ נמוך אלומיניום | |
| EQK8030 | מחבת 54 ס"מ גבוה אלומיניום | |
| EQKSH22 | מחבת לשקשוקה 22 ס"מ, 2 ידיות אלומיניום | 2 |
| EQKSH22LID | מכסה למחבת לשקשוקה 22 ס"מ | |
| EQKSH-22-N | מחבת לשקשוקה 22 ס"מ דגם חדש | 3 |
| EQB-22-NEW | מכסה מחבת לשקשוקה - דגם חדש | |
| EQK8035 | קערה אלומיניום 48 ס"מ | 4 |
| EQK8022 | קערה אלומיניום 54 ס"מ | |

מסננות אלומיניום

| מס' פריט | שם פריט | |
|----------|-------------------------------|---|
| EQK8019 | מסננת על רגל 38 ס"מ אלומיניום | 5 |
| EQK8021 | מסננת אלומיניום 54 ס"מ | 6 |
| EQK8036 | מסננת אלומיניום 48 ס"מ | |

מחבתות אלומיניום ציפוי טפלון/ידית פלדה

| מס' פריט | שם פריט | |
|-----------|---|---|
| EQB012814 | מחבת אלומ' ציפוי טפלון 12 ס"מ ידית פלדה | 7 |
| EQB014814 | מחבת אלומ' ציפוי טפלון 14 ס"מ ידית פלדה | |
| EFPN20A | מחבת אלומ' ציפוי טפלון 20 ס"מ ידית פלדה | |
| EFPN24A | מחבת אלומ' ציפוי טפלון 24 ס"מ ידית פלדה | |
| EFPN26A | מחבת אלומ' ציפוי טפלון 26 ס"מ ידית פלדה | |
| EFPN28A | מחבת אלומ' ציפוי טפלון 28 ס"מ ידית פלדה | |
| EFPN32A | מחבת אלומ' ציפוי טפלון 32 ס"מ ידית פלדה | |
| EFPN35A | מחבת אלומ' ציפוי טפלון 36 ס"מ ידית פלדה | |

מחבתות פלדה מוברשת

| מס' פריט | שם פריט | |
|----------|--|---|
| V0526 | מחבת 26 ס"מ עמוקה פלדה מוברשת ג' 7 ס"מ | 8 |
| V0828 | מחבת 28 ס"מ פלדה מוברשת | |



מחבתות יציקת אלומיניום ציפוי קרמי - לאינדוקציה

| מס' פריט | שם פריט | 1 |
|----------|--|---|
| ZH-FJP20 | מחבת אלו' ציפוי קרמי 20 ס"מ-לאינדוקציה | |
| ZH-FJP22 | מחבת אלו' ציפוי קרמי 22 ס"מ-לאינדוקציה | |
| ZH-FJP24 | מחבת אלו' ציפוי קרמי 24 ס"מ-לאינדוקציה | |
| ZH-FJP26 | מחבת אלו' ציפוי קרמי 26 ס"מ-לאינדוקציה | |
| ZH-FJP28 | מחבת אלו' ציפוי קרמי 28 ס"מ-לאינדוקציה | |
| ZH-FJP30 | מחבת אלו' ציפוי קרמי 30 ס"מ-לאינדוקציה | |



מחבתות אלומיניום ציפוי טפלון ידית פלסטיק

| מס' פריט | שם פריט | 2 |
|----------|---------------------------|---|
| EQB5001 | מחבת טפלון 18 ס"מ 2.5 מ"מ | |
| EQB5002 | מחבת טפלון 20 ס"מ 2.5 מ"מ | |
| EQB5003 | מחבת טפלון 22 ס"מ 2.5 מ"מ | |
| EQB0024 | מחבת טפלון 24 ס"מ 2.5 מ"מ | |
| EQB5005 | מחבת טפלון 26 ס"מ 2.5 מ"מ | |
| EQB5006 | מחבת טפלון 28 ס"מ 2.5 מ"מ | |
| EQB2858 | מחבת טפלון 30 ס"מ 2.5 מ"מ | |



מחבתות נירוסטה

| מס' פריט | שם פריט | 3 |
|----------|----------------------------------|---|
| K102218 | מחבת נירוסטה 24 ס"מ ידית נירוסטה | |
| K102219 | מחבת נירוסטה 28 ס"מ ידית נירוסטה | |
| K102220 | מחבת נירוסטה 32 ס"מ ידית נירוסטה | |



מחבתות נירוסטה עם ציפוי

| מס' פריט | שם פריט | 4 |
|-----------|----------------------------------|---|
| EQB240418 | מחבת נירוסטה 24 עם ציפוי מקצועית | |
| EQB280518 | מחבת נירוסטה 28 עם ציפוי מקצועית | |



מחבתות פנקייק

| מס' פריט | שם פריט | 5 |
|-----------|---------------------------------------|---|
| EQB102213 | מחבת טפלון לפנקייק 22 ס"מ | |
| EQB102613 | מחבת טפלון לפנקייק 26 ס"מ | |
| EQB102613 | מחבת טפלון לפנקייק 25 ס"מ ידית פלסטיק | 6 |





| מצתים | | |
|-----------------------|----------|---|
| שם פריט | מס' פריט | |
| מצית לגז להבה מפלסטיק | EQB823 | 1 |
| מצית להבה דגם דולפיין | EQB820 | |
| מצית להבה גמיש 16 ס"מ | EQB891U | 2 |

| טיימרים | | |
|----------------------------------|----------|---|
| שם פריט | מס' פריט | |
| טיימר מכני | 11263 | 3 |
| טיימר דיגיטלי צבע לבן עד 99 דקות | DT-99M | 4 |

| מדי חום | | |
|------------------------------|-----------|----|
| שם פריט | מס' פריט | |
| מד חום כיס דיגיטלי צד צידי | EQB128120 | 5 |
| מד חום לסוכר TAF | EQB10143 | 6 |
| מד חום לתנור עד 300 מעלות | EQB02132 | 7 |
| טרמומטר למקרר -40 / 40 מעלות | EQB13909 | 8 |
| מד חום דיגיטלי + חוט | EQB38392 | 9 |
| מד חום לבשר מכני | THP-115N | 10 |

| מלחיות נירוסטה | | |
|------------------------------|----------|----|
| שם פריט | מס' פריט | |
| מלחיה נירוסטה ללא ידית | DRG10 | 11 |
| מלחיה נירוסטה עם ידית | DRG10H | 12 |
| מלחיה רשת נירוסטה לאבקת סוכר | DRG86M | 13 |

| משפך נירוסטה | | |
|---------------------|----------|----|
| שם פריט | מס' פריט | |
| משפך נירוסטה 14 ס"מ | 196001 | 14 |



| אביזרים לפיצריות | | |
|---------------------------|---------------------------------------|----------------------|
| מס' פריט | שם פריט | |
| 1 | גלגלת פיצה חלקה גדולה | PCT400 |
| 2 | גלגלת פיצה משונן | EQB802070 |
| 3 | צלחת / עץ עגול לפיצה 25 ס"מ | EQC10 |
| | צלחת / עץ עגול לפיצה 30 ס"מ | EQC12 |
| 4 | כף פיצה אלומיניום 35*30 ס"מ - ידית עץ | APP-1236 |
| | כף פיצה אלומיניום 40*35 ס"מ - ידית עץ | APP-1436 |
| 5 | כף פיצה עץ 40*35 - ידית עץ 50 ס"מ | EQB5319 |
| | כף פיצה עץ 45*45 - ידית עץ 60 ס"מ | EQB5318 |
| 6 | מברשת לפיצה גדולה RWR-22 | EQB17206 |
| | רשת לפיצה אלומיניום 20 ס"מ | EQB52501 |
| | רשת לפיצה אלומיניום 23 ס"מ | EQB25015 |
| | רשת לפיצה אלומיניום 25 ס"מ | EQB92501 |
| | רשת לפיצה אלומיניום 30 ס"מ | EQB05202 |
| | רשת לפיצה אלומיניום 35 ס"מ | EQB12502 |
| | רשת לפיצה אלומיניום 38 ס"מ | EQB15800 |
| | רשת לפיצה אלומיניום 40 ס"מ | EQB22502 |
| | רשת לפיצה אלומיניום 45 ס"מ | EQB32502 |
| | 8 | מגש פיצה 20 ס"מ שחור |
| מגש פיצה 22 ס"מ שחור | | EQB12267 |
| מגש פיצה 24 ס"מ שחור | | EQB12467 |
| מגש פיצה 26 ס"מ שחור | | EQB12667 |
| מגש פיצה 28 ס"מ שחור | | EQB12867 |
| 9 | מגש פיצה 22 ס"מ אלומיניום | EQK22PIZZA |
| | מגש פיצה 26 ס"מ אלומיניום | EQK26PIZZA |
| | מגש פיצה 31 ס"מ אלומיניום | EQK31PIZZA |
| | מגש פיצה 35 ס"מ אלומיניום | EQK35PIZZA |
| | מגש פיצה 38 ס"מ אלומיניום | EQK38PIZZA |
| | מגש פיצה 42 ס"מ אלומיניום | EQK42PIZZA |
| | מגש פיצה 45 ס"מ אלומיניום | EQK45PIZZA |
| מגש פיצה 48 ס"מ אלומיניום | EQK48PIZZA | |
| 10 | מלחיה פרמזן אקרילי מכסה נירוסטה | EQB43201 |
| | מלחיה פרמזן זכוכית מכסה נירוסטה | EQB02728 |
| 11 | מלחיה פרמזן קטנה ספירל | EQB02928 |
| | מלחייה פרמזן אקרילי קטנה ספירל | PSPC6 |
| 12 | תיק לפיצה גדול עד 4 קרטונים | EQB45101 |



**מגוון גדול של
 תבניות סיליקון
 מבוחר דוגמאות
 בגדלים שונים**



| אביזרים לקונדיטוריה | | | |
|---|----------|-----|----|
| שם פריט | מס' פריט | מס' | |
| משטח אפיה מסיליקון 39*59 ס"מ (שקוף) | EQB01719 | | 1 |
| משטח אפיה מסיליקון 40*60 ס"מ (אטום) | EQB14621 | | 2 |
| תבנית סיליקון 005 חצי כדור | SF005N | | 3 |
| תבנית סיליקון 022 חיוני מאפן (11 שקעים), צבע אדום | SF022N | | |
| תבנית סיליקון למאפינס 20*30 ס"מ, קוטר 7 (6 שקעים), צבע אדום | EQBSF023 | | |
| תבנית סיליקון 24 שחור שקעים (7 ס"מ) מאפינס גודל 40*60 ס"מ | SQ009 | | 4 |
| תבנית סיליקון אינגליש 70*10*26 ס"מ | SFT330 | | 5 |
| תבנית סיליקון עגולה 42*24 ס"מ | SFT124 | | 6 |
| תבנית סיליקון עגולה 30*28 ס"מ | SFT428 | | |
| תבנית סיליקון מלבנית 40*22*28 ס"מ | SFT300 | | 7 |
| שק זילוף 40 ס"מ (3) | PB-16 | | 8 |
| שק זילוף 50 ס"מ (5) | PB-20 | | |
| שק זילוף 60 ס"מ (6) | PB-24 | | |
| שק זילוף חד פעמי 40 ס"מ (100 יח') | 232040 | | 9 |
| שק זילוף חד פעמי 55 ס"מ (100 יח') | 232055 | | |
| סט צנטרים חלק 12 יח' | 73822 | | 10 |
| סט צנטרים משונן 12 יח' | 73821 | | |
| סט צנטרים 26 יח' משונן וחלק במגוון צורות | DTS-26 | | |
| צנטר חלק | 73800-9 | | 11 |
| צנטר משונן | 73801-9 | | 12 |
| סט מקדים חלק נירוסטה | 1950 | | 13 |
| סט מקדים משונן נירוסטה | 1951 | | 14 |
| סט מקדים חלק (7 חלקים) | CMR7 | | 15 |
| סט מקדים משונן (7 חלקים) | CMRF7 | | 16 |
| גלגלת לחיתוך בצק - 6 סכינים | EQB00621 | | 17 |
| גלגלת פלסטיק קוצים | 0234093 | | 18 |
| גלגלת פלסטיק פסים | 231023 | | 19 |
| גלגלת נירוסטה קוצים | SN4218 | | 20 |
| נפה קמח חשמלית על סוללה | 500020 | | 21 |



| אביזרים לקונדיטוריה | | |
|---------------------|---|----|
| מס' פריט | שם פריט | |
| 02405 | כוס לקמח 350 נירוסטה-אבקת סוכר | 1 |
| 236 | שקף לקונדיטוריה גובה 5 ס"מ אורך 100 מ' | 2 |
| GC1020WH | משקל אלקטרוני עד 5 ק"ג - לבן | 3 |
| EQB00416 | חותך בצק ידיית עץ | 4 |
| EQB24010 | ברנר לקונטוריה | 5 |
| SS35 | נפה קמח ניר' צפופה 35 ס"מ | 6 |
| EQB00720 | מערך עץ 40 ס"מ מסתובב קוטר 8 ס"מ | 7 |
| RPN-25 | מערך 46 ס"מ NON STICK כולל ידיית | 8 |
| EQB20001 | מערך עץ 53*5 ללא ידיית | 9 |
| 2250 | מערך 40 ס"מ מסתובב 6 ס"מ | 10 |
| EQB30151 | מערך סיליקון צבע ירוק 45 ס"מ כולל ידיית | 11 |
| RPA-3518 | מערך אלומיניום 45 ס"מ עם ידיית | 12 |
| EQB226410 | תבנית פאי טפלון 12 ס"מ מתפרק | 13 |
| 293490 | תבנית פאי טפלון 14 ס"מ מתפרק | |
| 226420 | תבנית פאי טפלון 20 ס"מ מתפרק | |
| 226422 | תבנית פאי טפלון 22 ס"מ מתפרק | |
| EQB226422 | תבנית פאי טפלון 22 ס"מ מתפרק | |
| EQB226430 | תבנית פאי טפלון 24 ס"מ מתפרק | |
| EQB226432 | תבנית פאי טפלון 26 ס"מ מתפרק | |
| EQB44026 | תבנית פאי טפלון 28 ס"מ מתפרק | |
| EQB05240 | טבעת אלומיניום 18*6.5 ס"מ | 14 |
| EQB00624 | טבעת אלומיניום 20*4.5 ס"מ | |
| EQB06240 | טבעת אלומיניום 20*6.5 ס"מ | |
| EQB07240 | טבעת אלומיניום 22*6.5 ס"מ | |
| EQB00824 | טבעת אלומיניום 24*4.5 ס"מ | |
| EQB23824 | טבעת אלומיניום 24*5 ס"מ | |
| EQB08240 | טבעת אלומיניום 24*6.5 ס"מ | |
| EQB09240 | טבעת אלומיניום 26*6.5 ס"מ | |
| EQB10240 | טבעת אלומיניום 28*6.5 ס"מ | |



אביזרים לקונדיטוריה

| מס' פריט | שם פריט | |
|----------|-----------------------------------|---|
| EQB26240 | טבעת מיקד נירוסטה 7*4 ס"מ | 1 |
| EQB36240 | טבעת מיקד נירוסטה 7*5 ס"מ | |
| EQB33240 | טבעת מיקד נירוסטה 8*4 ס"מ | |
| EQB24134 | טבעת מיקד נירוסטה 8*6 ס"מ | |
| EQB16424 | טבעת מיקד נירוסטה 8*8 ס"מ | |
| EQB14124 | טבעת נירוסטה ק' 10 ג' 5 ס"מ | |
| EQB01324 | טבעת נירוסטה ק' 16 ג' 10 ס"מ | |
| EQB01524 | טבעת נירוסטה ק' 20 ג' 6.5 ס"מ | |
| EQB11290 | מגש אפיה שטוח 1/1 אלומ' 1.5 מ"מ | 2 |
| EQB12290 | מגש אפיה שטוח GN2/1 אלומ' 2 מ"מ | |
| EQB19290 | מגש אפיה שטוח 60/40 אלומ' 1.5 מ"מ | |
| EQB63290 | מגש אפיה שטוח 40*60*2 אלומ' 2 ס"מ | |
| EQB23290 | מגש אפיה אלומ' 40*60 ג' 5 ס"מ | 3 |

ניתן להזמין מגשי אפיה לפי מידות



מכשיר קצפת

| מס' פריט | שם פריט | |
|----------|---|---|
| EQB10600 | מכשיר קצפת 1 ליטר | 4 |
| EQB11600 | מכשיר קצפת 1/2 ליטר | |
| EQB30600 | גו למיכל קצפת-24 יחידות | |
| EQB11060 | ציר קומפלט למכשיר קצפת CR 210 | |
| EQB20260 | ראש קומפלט למכשיר קצפת | |
| CR306 | בסיס הברגה לצנטר (מכשיר קצפת) CR306 | |
| EQB15060 | גומי לצורות למכשיר קצפת CR 317 | |
| EQB14060 | גומייה מרכזית (60140) למיכל קצפת CR 307 | |

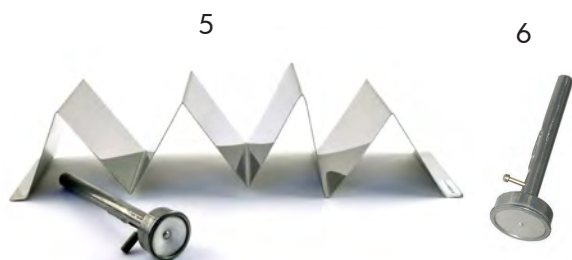

אביזרים לפלאפל

| מס' פריט | שם פריט | |
|----------|---------------------------------|---|
| EQB111 | מתקן פלאפל נירוסטה | 5 |
| EQB5200 | תבנית כדורי פלאפל וקציצות גדולה | 6 |
| EQB5100 | תבנית כדורי פלאפל כפולה | |
| EQB6800 | תבנית לכדורי פלאפל ביוני | |
| EQB5000 | תבנית לכדורי פלאפל קטן | |



כפפות עבודה

| מס' פריט | שם פריט | |
|----------|------------------------|---|
| EQB35128 | זוג כפפות ארוכות לתנור | 7 |
| EQB35028 | זוג כפפות קצרות תנור | |
| 6483 | כפפת קצבים 5 אצבעות | 8 |



לוחות מזון

| שם פריט | מס' פריט | |
|------------------------------------|-------------|---|
| לוח מזון צבע כחול 30*40 ס"מ | EQB00815 | 1 |
| לוח מזון צבע אדום 30*40 ס"מ | EQB06150 | |
| לוח מזון צבע ירוק 30*40 ס"מ | EQB01015 | |
| לוח מזון צבע צהוב 30*40 ס"מ | EQB00415 | |
| לוח מזון צבע לבן 30*40 ס"מ | EQB00215 | |
| לוח מזון צבע צהוב 60*40 ס"מ | EQB00315 | |
| לוח מזון צבע לבן 60*40 ס"מ | EQB00115 | |
| לוח מזון צבע כחול 60*40 ס"מ | EQB00715 | |
| לוח מזון צבע ירוק 60*40 ס"מ | EQB00915 | |
| לוח מזון צבע אדום 60*40 ס"מ | EQB00115RED | |
| לוח מזון צבע חום 30*40*2 ס"מ | EQB0113BR | |
| לוח מזון צבע חום 60*40*2 ס"מ | EQB00114BR | |
| מעמד נירוסטה ל-6 לוחות מזון | WSC12 | 2 |
| מברשת לניקוי לוחות מזון - צבע כחול | BRP-BL | 3 |
| מברשת לניקוי לוחות מזון - צבע אדום | BRP-RD | |

כפות עץ

| שם פריט | מס' פריט | |
|----------------------|----------|---|
| כף עץ אובלית 30 ס"מ | WSP-12 | 4 |
| כף עץ מקצועית 45 ס"מ | WSP-18 | |
| כף משוט מעץ 61 ס"מ | WMP-24 | |
| כף משוט מעץ 76 ס"מ | WMP-30 | |

סכיני גלובל יפן

| שם פריט | מס' פריט | |
|---------------------------|----------|---|
| סכין חיתוך 13 ס"מ | GS3 | 5 |
| סכין סנטוקו חריצים 18 ס"מ | G48 | |
| סכין שף חריצים 20 ס"מ | G61 | |
| סכין שף רחב 16 ס"מ | G57 | |
| סכין שף רחב 20 ס"מ | G2 | |



סכין עבודה מחוזק רחב

| שם פריט | מס' פריט |
|------------------------------------|----------|
| סכין רחב מחוזק 15 ס"מ CHEF | 5110-6 |
| סכין רחב מחוזק 20 ס"מ מונדיאל CHEF | 5110-8 |
| סכין רחב מחוזק 25 ס"מ מונדיאל CHEF | 5110-10 |

סכין עבודה מחוזק צר

| שם פריט | מס' פריט |
|-------------------------------------|----------|
| סכין צר מחוזק 10 ס"מ CHEF | 5111-4 |
| סכין צר מחוזק 15 ס"מ מונדיאל CHEF | 5111-6 |
| סכין צר מחוזק 20 ס"מ מונדיאל CHEF | 5111-8 |
| סכין צר מחוזק 25 ס"מ מונדיאל CHEF | 5111-10 |
| סכין צר מחוזק 6" משונן מונדיאל CHEF | 5111-6E |



סכין עבודה מחוזק רחב משונן

| שם פריט | מס' פריט |
|--|----------|
| סכין רחב מחוזק 20 ס"מ מונדיאל CHEF משונן | 5110-8E |
| סכין רחב מחוזק 25 ס"מ מונדיאל CHEF משונן | 5110-10E |

סכין סטוקו

| שם פריט | מס' פריט |
|--------------------------------------|----------|
| סכין סטוקו מחוזק 18 ס"מ מונדיאל CHEF | 5109-7GE |

סכיני סושי

| שם פריט | מס' פריט |
|---|----------|
| סכין רחב מחוזק 15 ס"מ CHEF | 5110-6 |
| סכין רחב מחוזק 20 ס"מ מונדיאל CHEF | 5110-8 |
| סכין רחב מחוזק 25 ס"מ מונדיאל CHEF | 5110-10 |
| סכין לסושי - ששימי 24 ס"מ ארקוס YANGIBA | 2899 |
| סכין לסושי 18 ס"מ ארקוס DEBA | 2898 |
| סכין לסושי 18 ס"מ ארקוס USUDA | 2897 |
| סכין לסושי 15 ס"מ ארקוס ARCOS | 2894 |
| סכין סושי ידית עץ 27 ס"מ | D1065007 |



סכין עבודה רחב ידית פלסטיק

| שם פריט | מס' פריט | |
|---|-------------|--|
| סכין עבודה רחב ידית פלסטיק שחורה | | |
| סכין טבח רחב 20 ס"מ ידית פלסטיק שחורה | 5510-8BLA | |
| סכין טבח רחב 25 ס"מ ידית פלסטיק שחורה | 5510-10BLA | |
| סכין עבודה רחב ידית פלסטיק שחורה משונן | | |
| סכין טבח רחב 20 ס"מ ידית פלסטיק שחורה משונן | 5510-8BLAP | |
| סכין טבח רחב 25 ס"מ ידית פלסטיק שחורה משונן | 5510-10BLAP | |
| סכין עבודה רחב ידית פלסטיק אדומה | | |
| סכין טבח רחב 20 ס"מ ידית פלסטיק אדומה | 5510-8RED | |
| סכין טבח רחב 25 ס"מ ידית פלסטיק אדומה | 5510-10RED | |
| סכין עבודה רחב ידית פלסטיק אדומה משונן | | |
| סכין טבח רחב 20 ס"מ ידית פלסטיק אדומה משונן | 5510-8REDP | |
| סכין טבח רחב 25 ס"מ ידית פלסטיק אדומה משונן | 5510-10REDP | |
| סכין עבודה רחב ידית פלסטיק כחולה | | |
| סכין טבח רחב 20 ס"מ ידית פלסטיק כחולה | 5510-8BLU | |
| סכין טבח רחב 25 ס"מ ידית פלסטיק כחולה | 5510-10BLU | |
| סכין עבודה רחב ידית פלסטיק כחולה משונן | | |
| סכין טבח רחב 20 ס"מ ידית פלסטיק כחולה משונן | 5510-8BLUP | |
| סכין טבח רחב 25 ס"מ ידית פלסטיק כחולה משונן | 5510-10BLUP | |
| סכין עבודה רחב ידית פלסטיק צהובה | | |
| סכין טבח רחב 20 ס"מ ידית פלסטיק צהובה | 5510-8YEL | |
| סכין טבח רחב 25 ס"מ ידית פלסטיק צהובה | 5510-10YEL | |
| סכין עבודה רחב ידית פלסטיק צהובה משונן | | |
| סכין טבח רחב 20 ס"מ ידית פלסטיק צהובה משונן | 5510-8YELP | |
| סכין טבח רחב 25 ס"מ ידית פלסטיק צהובה משונן | 5510-10YELP | |

סכין פריסה

| שם פריט | מס' פריט | |
|--------------------------------|-----------|--|
| סכין פריסה 12" מונדיאל - מחורץ | 5827-12GE | |
| סכין פריסה 10" מונדיאל - חלק | 5627-10 | |

סכין פירוק

| שם פריט | מס' פריט | |
|-----------------------------------|----------|--|
| סכין פירוק גמיש מחוזק 15 ס"מ CHEF | 5114-6 | |
| סכין פירוק 15 ס"מ ידית פלסטיק | 5513-6 | |



סכין ללחם

| שם פריט | מס' פריט | |
|---------------------------|----------|---|
| סכין פריסה 25 ס"מ מונדיאל | 5627-10E | 1 |

משחזי סכינים

| שם פריט | מס' פריט | |
|------------------------------------|-----------|----|
| מוט השחזה 25 ס"מ (שתול) מונדיאל | 1129-10 | 2 |
| מוט השחזה אובלי 25 ס"מ | K175005 | 3 |
| אבן משחזת מקצועית 20 ס"מ | EQB100220 | 4 |
| אבן משחזת 20 ס"מ | EQB8 | 4 |
| משחזי סכינים מקצועי שני שלבים | 190117 | 5 |
| משחזי 2 שלבים לסכינים | EQB50009 | 6 |
| משחזי יהלום לסכינים חלקות ומשוננות | EQB50241 | 7 |
| משחזי 2 גלגלים GLOBAL | 220GB | 8 |
| משחזי 2 גלגלים גדול GLOBAL | 440GB | 9 |
| משחזי 3 גלגלים GLOBAL | 550GB | 10 |
| משחזי לסכינים חלקות ומשוננות BOJ | B01212601 | 11 |

תיק סכינים

| שם פריט | מס' פריט | |
|--------------------------|----------|----|
| תיק סכינים נגלל דגם 4588 | SHOGON2 | 12 |

פס חגנטי

| שם פריט | מס' פריט | |
|-----------------|----------|----|
| פס חגנטי 30 ס"מ | MHP-13 | 13 |
| פס חגנטי 45 ס"מ | MHP-18 | |
| פס חגנטי 60 ס"מ | MHP-24 | |

סכין קונדיטור

| שם פריט | מס' פריט | |
|--|-----------|----|
| סכין קונדיטור משונן "ארקוס" 26 ס"מ | 2839 | 14 |
| סכין קונדיטור משונן 25 ס"מ ידית אדומה | 2932-RED | 15 |
| סכין קונדיטור משונן 25 ס"מ ידית כחולה | 2932-BLU | |
| סכין קונדיטור משונן 25 ס"מ ידית לבנה | 2932-WHI | |
| סכין קונדיטור משונן 25 ס"מ ידית צהובה | 2932 | |
| סכין קונדיטור משונן 25 ס"מ ידית שחורה | 2932-BLAK | |
| סכין קונדיטור 25 ס"מ ידית פלסטיק משונן | EQB420059 | |

סכין פריסה משונן

| שם פריט | מס' פריט | |
|----------------------------|-----------|----|
| סכין קונדיטור 30 ס"מ משונן | 2937 | 16 |
| סכין קונדיטור 35 ס"מ משונן | 2936P | |
| סכין קונדיטור 30 ס"מ חלק | 2934 | 17 |
| סכין קונדיטור 35 ס"מ חלק | 2935 | |
| סכין קונדיטור 40 ס"מ חלק | EQ2938-40 | |

1



2



3



4



5



6



7



8



9



10



סכין לפילוט דגים

| מס' פריט | שם פריט | |
|----------|-------------------|---|
| 2819 | סכין לדגים 27 ס"מ | 1 |

פינצטה

| מס' פריט | שם פריט | |
|----------|--------------|---|
| FBT-12 | פינצטה לדגים | 2 |

סכין טונה

| מס' פריט | שם פריט | |
|------------|------------------------------|---|
| 420364 | סכין טורנה ידית פלסטיק שחורה | 3 |
| 1091127RED | סכין טורנה ידית פלסטיק אדומה | |
| 1091127BLU | סכין טורנה ידית פלסטיק כחולה | |

מזלג בשר

| מס' פריט | שם פריט | |
|----------|----------------------------|---|
| EQB00135 | מזלג בשר 35 ס"מ ידית בקלית | 4 |

שיפודים

| מס' פריט | שם פריט | |
|----------|------------------------------------|---|
| EQB0501 | שיפוד נירוסטה 40 ס"מ 8 מ"מ עם טבעת | 5 |
| EQB0201 | שיפוד נירוסטה 45 ס"מ 10 מ"מ רחב | |
| EQB0301 | שיפוד נירוסטה 45 ס"מ 15 מ"מ רחב | |
| EQB0101 | שיפוד נירוסטה 45 ס"מ 8 מ"מ רחב | 6 |
| ART40CM | שיפוד 40 ס"מ 5 מ"מ ראש כתר | |
| ART55CM | שיפוד 55 ס"מ 15 מ"מ ראש חרב | |

גרזן קצבים

| מס' פריט | שם פריט | |
|----------|--------------------------|---|
| 5150-6 | גרזן קצבים 15.5 ס"מ CHEF | 7 |

סכין לקיצוץ ירקות

| מס' פריט | שם פריט | |
|----------|-----------------------------------|---|
| 80223123 | סכין מלוחיה לפטרוזיליה 23 ס"מ היל | 8 |
| EQB9850 | סכין מלוחיה לפטרוזיליה 27 ס"מ | |
| 80123436 | סכין מלוחיה 36 ס"מ | |

סכין ירקות משונן

| מס' פריט | שם פריט | |
|----------|-----------------------------|----|
| 3703 | סכין ירקות מעוגל משונן | 9 |
| 3703-RED | סכין ירקות מעוגל משונן-אדום | |
| 1806P | סכין ירקות משונן שפיץ 1806 | 10 |



סכין זיג זג היל

| שם פריט | מס' פריט | |
|-----------------|----------|---|
| סכין זיג זג היל | 802184 | 1 |

סכין גבינה

| שם פריט | מס' פריט | |
|-----------------------------|----------|---|
| סכין גבינה שתי ידיות 26 ס"מ | EQB7923 | 2 |

מספריים

| שם פריט | מס' פריט | |
|--------------------------|-----------|---|
| מספרי דגים 21 ס"מ | B1200301 | 3 |
| מספרי דגים / עוף (מזמרה) | B01200401 | 4 |
| מספריים לעוף 24 ס"מ | 615102 | 5 |
| מספריים לירק | EQB1175 | 6 |

ג'סטר לימון

| שם פריט | מס' פריט | |
|---------------------------------|----------|---|
| ג'סטר חריץ אחד | 802095 | 7 |
| ג'סטר לימון | EQB6128 | 8 |
| מגרדת ג'סטר ציפוי טפלון + כיסוי | 50287 | 9 |

כף פריזיאן

| שם פריט | מס' פריט | |
|-------------------|----------|----|
| פריזיאן בודד 2014 | 802014 | 10 |
| פריזיאן כפול | EQB4280 | 11 |

קישואן

| שם פריט | מס' פריט | |
|------------|----------|----|
| קישואן היל | 802008 | 12 |



| פורס תפוח עץ | | |
|--------------|----------|---|
| שם פריט | מס' פריט | |
| פורס תפוח עץ | EQB34764 | 1 |



| תפוחן | | |
|------------|----------|---|
| שם פריט | מס' פריט | |
| תפוחן 2005 | 802005 | 2 |



| חולץ עגבניה | | |
|-------------|----------|---|
| שם פריט | מס' פריט | |
| חולץ עגבניה | 023078 | 3 |



| סכין ירקות | | |
|---|----------|---|
| שם פריט | מס' פריט | |
| סכין ירקות מדורגת 14 ס"מ (ידית צבעונית) | EQB1181 | 4 |



| ג'וליאן | | |
|----------------------|----------|---|
| שם פריט | מס' פריט | |
| ג'וליאן קאטר (צורות) | EQ809312 | 5 |



| מפצח סרטנים כרום | | |
|------------------|----------|---|
| שם פריט | מס' פריט | |
| מפצח סרטנים | TA511 | 6 |



| סכין גבינה | | |
|-------------------|----------|---|
| שם פריט | מס' פריט | |
| סכין גבינה 14 ס"מ | EQB214 | 7 |



| ביגוד | | |
|--|------------|----|
| שם פריט | מס' פריט | |
| ג'קט שף לבן כפתורים לבנים L שרוול ארוך | 16103-L | 1 |
| ג'קט שף לבן כפתורים שחורים XL | EQ161-1XL | 2 |
| ג'קט שף שחור XL ש.א. | EQ161XL | 3 |
| ג'קט שף שחור L שרוול קצר | EQ177L | 4 |
| ג'קט שף לבן כפתור לבן L שרוול קצר | 17703-L | 5 |
| ג'קט שף רסטו ש.ק לבן XL (צואר שחור) | EQ181XL | 6 |
| ג'קט שף רסטו ש.ק שחור XL (צואר שחור) | EQ181B-XL | 7 |
| מכנס פפיטה לטבח מידה XL | EQ115XL | 8 |
| מכנס גומי פסים (שחור לבן) L | EQ040L | 9 |
| מכנס שחור עם גומי מידה M | EQ003M | 10 |
| אגו שף איטלקי | | |
| ג'קט שף מהודר אפור + שחור (כפתור נסתר) | EQB2507-M | 11 |
| ג'קט שף לבן ג'ק לייט (אגו שף) L | 2551-L | 12 |
| ג'קט שף מהודר L לבן+עיטור שחור | EQB2552-L | 13 |
| ג'קט שף M מהודר שחור+כפתור בד לבן | EQB2555-M | 14 |
| ג'קט שף L מהודר בורדו + שחור | EQB2570-L | 15 |
| ג'קט שף M מהודר חום +שחור כפתור נסתר | EQB2572-M | 16 |
| מכנס שף XL מצוייר - עגבניות | EQB2559-XL | 17 |
| מכנס שף L מהודר אמריקה בשחור לבן פסים | EQB2556-L | 18 |
| מכנס שף M מהודר שחור לבן משובץ | EQB2557-M | 19 |
| ג'קט שף לבן מיקופייבר (אגו שף) L | 2511-L | 20 |





| ביגוד | | שם פריט | מס' פריט |
|-------|-------------------------------|----------------|----------|
| 1 | סינר חצי לבן + כיס | EQ603 | |
| | סינר חצי פסים + כיס | EQ261 | |
| | סינר חצי שחור + כיס | EQ254 | |
| | סינר צרפתי ארוך- שחור | EQ606 | |
| | סינר צרפתי פסים | EQ263 | |
| | סינר שלם לבן | EQ251 | |
| | סינר שלם- שחור | EQ601BL | |
| | סינר גומי צהוב לשטיפת כלים | 257 | |
| | 2 | בנדנה צבע אדום | EQ362RED |
| | | בנדנה צבע שחור | EQ362BLA |
| 3 | כובע בנדנה צבע אדום | EQ352RED | |
| | כובע בנדנה צבע שחור | EQ352BLA | |
| | כובע בנדנה צבע לבן | EQB352W | |
| 4 | כובע שף גבוה מבד | EQB369 | |
| 5 | כובע טבח סירה (100 יח') | 404400 | |
| | כובע שף נייר גבוה גובה 25 ס"מ | EQB385 | |

Birki's



קבקבי עבודה לטבח
"אקיפ" המפיצה הבלעדית
של "טבע נאות" לשוק המוסדי





נציגויות

AVAPLASTIK
KAYALAR

AVATHERM Thermobox



| טרמופורטים ומיכלי שינוע | | |
|---|----------------|---|
| שם פריט | מס' פריט | |
| טרמופורט דלת ניתקת 6 גסטר' - צבע צהוב 1/1-65 | AVATHERM600YL | 1 |
| טרמופורט דלת ניתקת ל-6 גסטר' ECO 1/1-65 ECO 600 צבע אפור | AVA600-ECO-GRY | |
| טרמופורט דלת ניתקת מתאים ל-150 ס"מ 60/40 אפייה לטר | AVATHERM660 | 2 |
| טרמופורט דלת עליונה מתאים לגסט' 1/1 עד גובה 20 ס"מ צבע צהוב | AVATHERM300YL | 3 |
| טרמופורט דלת צד לשינוע עוגות | AVATHERM630 | 4 |
| טרמופורט דלת צד מתאים ל-6 גסט' 2/1 צהוב | AVATH600X2YL | 5 |
| טרמופורט דלת ניתקת 6 גסטר' - עם גלגלים 1/1-65 | AVA600W | 6 |
| עגלה לטרמופורט דלת ניתקת 1/1 17*55*50 ס"מ | AVATROL600 | 7 |
| עגלה לטרמופורט דלת צד גסט' 2/1 22*60*70 ס"מ | AVATROL600X2 | 8 |

מתאים לתבניות 2/1



הטרמופורט מיוצר מדופן כפולה המכילה פוליאוריתן מוקצף נטול CFC מיוצר מחומר גלם PPC נטול זיהום.



איבוד חום: 1.5° בשעה

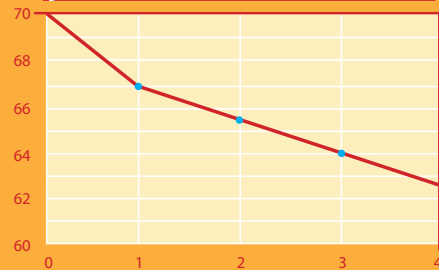

איבוד קור: 0.5° בשעה

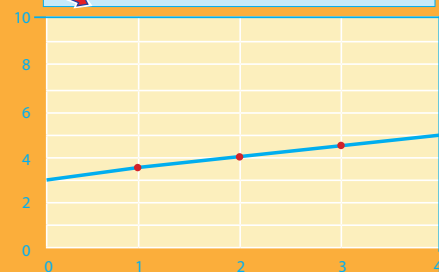

עמיד בטמפרטורות -43°/100° מעלות עמיד לשיטה במכונת הדחת כלים



| טרמופורטים ומיכלי שינוע | | |
|--|------------|---|
| שם פריט | מס' פריט | |
| טרמופורט לקרח 175 ליטר עם גלגלים | BK-175 | 1 |
| טרמופורט כפול + גלגלים ל-10 גס' 1/1-65 | JW-DOW | 2 |
| טרמופורט 2/1 כפול מתאים ל-12 גס' | AVA600X2GR | 3 |



| טרמופורט להובלת נוזלים | | |
|---|-------------|---|
| שם פריט | מס' פריט | |
| טרמופורט לנוזלים 23 ליטר עם ברז כולל מיכל נירוסטה פנימי | AVAEATER23T | 4 |
| טרמופורט לשתיה 10 ליטר + ברז צבע שחור | CC-10-BLAK | 5 |
| טרמופורט לשתיה 20 ליטר + ברז צבע שחור | CC-20-BLAK | |
| טרמופורט לשתיה 40 ליטר + ברז צבע שחור | CC-40-BLAK | |



1



| טרמובוקס | | |
|--|----------|---|
| שם פריט | מס' פריט | |
| טרמובוקס ל-28 מנות TA מידה פנימית 36.5*40 עומק 22 ס"מ | EQB49128 | 1 |
| טרמובוקס ל-40 מנות TA מידה פנימית 36.5*46.5 עומק 30 ס"מ | EQB49170 | |
| טרמובוקס לגסטרונום 22 ס"מ (פוליבוקס) מידה פנימית 33*54 עומק 23 ס"מ | EQB49638 | |
| טרמובוקס לגסטרונום 27 ס"מ (פוליבוקס) מידה פנימית 33*54 עומק 28 ס"מ | 115391 | |

2



3



4



| מיכלי הובלה למרק | | |
|--------------------------------|----------|---|
| שם פריט | מס' פריט | |
| דלי אטום נירוסטה 6 ליטר מבודד | 105745 | 2 |
| דלי אטום נירוסטה 10 ליטר מבודד | EQB21723 | 3 |
| דלי אטום נירוסטה 20 ליטר מבודד | EQB23123 | 4 |



| ציודניות וקולרים | | | |
|------------------|---|----------|--|
| | שם פריט | מס' פריט | |
| 1 | מיכל מים 3.8 ליטר עם זרבובית | 200848 | |
| 2 | מיכל מים 7.6 ליטר עם זרבובית וברז | 202256 | |
| 3 | קולר 18.5 ליטר עם ברז | EQB22266 | |
| | קולר 39 ליטר | EQB22269 | |
| | ברז לקולר | EQB22272 | |
| 4 | ציודנית 4.7 ליטר עם ידית נשיאה | 200895 | |
| 5 | ציודנית 9 ליטר עם ידית נשיאה | 200789 | |
| 6 | ציודנית 26.5 ליטר | EQB22252 | |
| 7 | ציודנית 36 ליטר על גלגלים עם ידית נשיאה | 2022395 | |
| 8 | ציודנית 51 ליטר | 202262 | |
| 9 | ציודנית 95 ליטר מלבנית | 200889 | |
| 10 | ציודנית 150 ליטר מלבנית | 204260 | |



מידוף כרום לחדרים יבשים



מידוף נירוסטה לחדרי קירור





נציגויות

HOTEL SUPPLY
EKO



| פחים ומאפרות דקורטיביים | | |
|--|-------------|----|
| שם פריט | מס' פריט | |
| פח מאפרה צבע בד' 25*61.5 ס"מ | EK9412B-AL | 1 |
| פח מאפרה צבע שחור 25*61.5 ס"מ | EK9412B-BL | 2 |
| פח מאפרה נירוסטה מט 25*61.5 ס"מ | EK9412B-SS | 3 |
| פח מאפרה זהב 25*60 ס"מ | 91.1095-1 | 4 |
| פח מאפרה שחור ראש אלומיניום 65*25 ס"מ | EK9948-BL | 5 |
| פח מאפרה נירוסטה ראש שחור 65*25 ס"מ | EK9948-SS | 6 |
| פח מאפרה צבע שחור 30*65 ס"מ | EK9412A-BL | 7 |
| פח מאפרה נירוסטה מאט 30*65 ס"מ | EK9412A-SS | 8 |
| פח מאפרה מלבני צבע שחור 30*24*62 ס"מ | EK9424-BL | 9 |
| פח מאפרה מלבני נירוסטה מאט 30*24*62 ס"מ | EK9424-SS | 10 |
| מכסה לפח 9487 ללא מאפרה (אטום) | EK-9487-CO | 11 |
| פח מאפרה נירוסטה 40*77 ס"מ | EK-9487-SS | |
| פח מטוטלת צבע שחור 38*73 ס"מ | EK9410B-BL | 12 |
| פח מטוטלת נירוסטה מאט 38*73 ס"מ | EK9410B-MT | |
| מאפרה עמוד שטחים ציבורים ראש עגול נירוס' 22.5*110 ס"מ | EK93129B-SS | 13 |
| מאפרה עמוד שטחים ציבורים זהב ראש משופע נירוס' 22.5*110 ס"מ | EK94129B-TI | 14 |
| מאפרה עמוד שטחים ציבורים ראש משופע נירוס' 22.5*110 ס"מ | EK93129A-SS | |
| פח מאפרה נירוסטה + שיש 30*30*68 ס"מ | EK9418-SS | 15 |
| פח מאפרה זהב + שיש 30*30*68 ס"מ | EK9418A | 16 |
| פח מאפרה זהב + שיש 30*30*68 ס"מ | EK9407A | 17 |
| פח מאפרה זהב + שיש 30*30*68 ס"מ | EK9418B | 18 |
| פח מאפרה נירוסטה 30*30*68 ס"מ פתח צד | EK9418B-SS | |
| פח מאפרה נירוסטה 30*30*68 ס"מ פתח צד, שיש לבן | EQB9418W-SS | |



פחים ומאפרות דקורטיביים

| מס' פריט | שם פריט | מס' פריט |
|----------|---|-----------|
| 1 | פח פדל שחור 52 ליטר 38*89 ס"מ | EK9688-BL |
| 2 | פח פדל נירוסטה 52 ליטר 38*89 ס"מ | EK9688-SS |
| 3 | פח אלומיניום פתח עליון 38*77.5 ס"מ | EK-9080 |
| 4 | פח/מאפרה קונוס שחור/נירוסטה | 2541144 |
| 5 | פח מאפרה מלבני נירוסטה 35*22*71.5 ס"מ | GPX-4A |
| 6 | פח צינור נירוסטה 30*67 ס"מ | GPX-180B |
| 7 | פח מטוטלת נירוסטה 30.5*64.5 ס"מ | GPX-110C |
| 8 | פח נירוסטה פתח מעוגל 38*78.5 ס"מ | GPX-110U |
| 9 | פח צינור נירוסטה 25*68 ס"מ קוטר 10 ס"מ חור | 2531111 |
| 10 | פח מלבני נתלה נירוסטה 45 ליטר 34*22*56 ס"מ | 4027 |

פחים ומאפרות דקורטיביים לשטחים ציבוריים

| מס' פריט | שם פריט | מס' פריט |
|----------|--|----------|
| 11 | פח מאפרה חיפוי עץ 40*75 ס"מ | EK-9457 |
| 12 | פח מאפרה חיפוי עץ 40*93 ס"מ | EK-9458 |
| 13 | פח מאפרה מרובע חיפוי עץ 35*35*81 ס"מ | EK-9494 |
| 14 | פח מאפרה צבע אפור 40*78 ס"מ | EK-9488 |
| 15 | פח מאפרה פיברגלס דמויי נחושת 35*35*81 ס"מ | EK-94116 |
| 16 | פח מאפרה מרובע גרניט 40*40*91 ס"מ | EK-94132 |

פח למטריות

| מס' פריט | שם פריט | מס' פריט |
|----------|---|----------|
| 17 | פח שחור למטריות קוטר 22 ס"מ גובה 58 ס"מ | J-39 |



פחים ומאפרות מפלסטיק

| שם פריט | מס' פריט | |
|--|--------------|---|
| פח שובך 10 ליטר | EQB7710 | 1 |
| פח שובך 25 ליטר | EQB7725 | |
| פח שובך 50 ליטר | EQB7750 | |
| פח מרובע 60 לי גובה 55 ס"מ פלסטיק-ללא מכסה | SP01-129 | 2 |
| מכסה לפח מרובע 60 ליטר גובה 55 ס"מ | SP011-129 | |
| פח פדל פלסטיק 30 ליטר לבן | AMIR30 | 3 |
| פח פדל פלסטיק 45 ליטר לבן | AMIR45 | |
| פח פדל פלסטיק 60 ליטר צהוב 67*41*50 ס"מ | EK61317-YEL | |
| פח פדל פלסטיק 60 ליטר אפור 67*41*50 ס"מ | EK61317-GRAY | |
| פח פדל פלסטיק 87 ליטר אפור | AMIR87GRAY | |

שידת החתלה

| שם פריט | מס' פריט | |
|-------------------|----------|---|
| שידת החתלה לתינוק | BAD-01 | 4 |

פח בורגר

| שם פריט | מס' פריט | |
|--|----------|---|
| פח "בורגר" ממתכת 100*60*60 ס"מ כולל אשפתון פנימי | EQB6060 | 5 |

פח מיחזור

| שם פריט | מס' פריט | |
|---|-----------|---|
| פח מיחזור מלבני אפור - 80 ליטר ללא מכסה | JW-CR76S | 6 |
| מכסה ירוק לפח מיחזור אפור לבקבוקים | JW-CRBL | |
| מכסה כחול לפח מיחזור אפור לנייר | JW-CRPL | |
| עגלה לפח מיחזור אפור - 80 ליטר | JW-SD2312 | |
| פח מיחזור כפול מתכת | GPX-218C | 7 |
| פח מיחזור נירוסטת 72*28*58 ס"מ | LPX-218B | 8 |



נציגויות

HOTEL SUPPLY



| עמודי תור | | |
|---|------------|----|
| שם פריט | מס' פריט | |
| עמוד תור - כסף ראש קוני | B28(D)S | 1 |
| עמוד תור - כסף ראש עגול | B28(D)S | 2 |
| ראש קוני מתאם לשלט לעמוד תור (חבל) | 2201 | |
| עמוד תור זהב ראש קוני | B28(D)G | 3 |
| עמוד תור זהב ראש עגול | B28(D)G | 4 |
| עמוד תור אקרילי אדום בסיס וראש כסף | 2211135RED | 5 |
| עמוד תור אקרילי כחול בסיס וראש כסף | 2211135BLU | 6 |
| עמוד תור אקרילי שחור בסיס וראש כסף | 2211135BLA | 7 |
| עמוד תור דמוי עץ בהיר בסיס וראש כסף | 2211122 | 8 |
| עמוד תור דמוי עץ כהה בסיס וראש כסף | 2211122DW | |
| עמוד תור מנגנון סרט נמתח 2 מטר טיטניום זהב סרט צבע כחול | 91.5190H | 9 |
| עמוד תור מנגנון סרט נמתח 2 מטר נירוס' סרט צבע כחול | 90.5190H | 10 |
| חבל שזור 3 צבעים 1.5 מטר תפסן כסף | 2341328 | 11 |
| חבל שזור צבע אדום 1.5 מטר תפסן זהב | 2323121 | |
| חבל שזור צבע אדום 1.5 מטר תפסן כסף | 2323121S | |
| חבל שזור צבע זהב 1.5 מטר תפסן כסף | 2321123 | |
| חבל שזור צבע כחול 1.5 מטר תפסן זהב | 2321122G | |
| חבל שזור צבע כחול 1.5 מטר תפסן כסף | 2321122 | |
| חבל שזור צבע שחור 1.5 מטר תפסן זהב | 2323125G | |
| חבל שזור צבע שחור 1.5 מטר תפסן כסף | 2323125 | |
| חבל לעמוד תור 1.5 מטר אדום תפסן כסף | 90.5144BRS | 12 |
| חבל לעמוד תור 1.5 מטר בורדו תפסן כסף | 2321111 | |
| חבל לעמוד תור 1.5 מטר כחול תפסן כסף | 90.5144BUS | |
| חבל לעמוד תור 1.5 מטר שחור תפסן כסף | 90.5144BLS | |
| חבל לעמוד תור 1.5 מטר אדום תפסן זהב | 91.5144BRG | |
| חבל לעמוד תור 1.5 מטר כחול תפסן זהב | 91.5144BUG | |
| חבל לעמוד תור 1.5 מטר שחור תפסן זהב | 91.5144BLG | |
| תופסן לחבל - זהב | HOOK-G | |
| תפסן לחבל - כסף | HOOK-S | |
| יריעת בד בורדו לעמוד תור 94*32 ס"מ | 2215RED | 13 |
| יריעת בד כחול לעמוד תור 94*32 ס"מ | 2215BLU | |

ניתן להזמין חבלים לעמודי תור עם הדפסות לפי דרישה (לוגו וכו')





| שלט לעמוד תור | | |
|---|----------|---|
| שם פריט | מס' פריט | |
| שלט לעמוד תור A4 (יש להוסיף מחזיק לשלט) | 90.30A4 | 1 |
| מחזיק שלט A4 | W5198 | |
| שלט לעמוד תור A3 (כולל מחזיק שלט) | 2414 | 2 |
| שלט לעמוד תור A4 (כולל מחזיק שלט) | 2411 | |
| ראש קוני מתאים לשלט לעמוד תור (חבל) | 2201 | |
| שלט A4 זהב לעמוד תור (יש להוסיף מתאם) | 2403 | |
| ראש קוני זהב מתאם לשלט לעמוד תור (חבל) | 2203 | |

| שלטי הכוונה | | |
|---|-------------|---|
| שם פריט | מס' פריט | |
| שלט לתפריט צבע זהב שחור 154*51.5*70 ס"מ | EK7012 | 3 |
| שלט הכוונה זהב 110*30*42 ס"מ | 91.3021 | 4 |
| שלט הכוונה כסף 110*30*42 ס"מ A3-לרוחב | 90.3021 | 5 |
| מעמד תצוגה לטאבלט | SF-101 | 6 |
| שלט הכוונה מעץ 100*32*43.5 ס"מ | 3028 | 7 |
| שילוט "חשוך" 14X10 ס"מ | LAZER-7 | |
| שילוט "דחוף" 14X10 ס"מ | LAZER-6 | |
| שילוט "אין יציאה" 21X9.5 ס"מ | LAZER-5 | |
| שילוט "אין כניסה" 21X9.5 ס"מ | LAZER-4 | |
| שילוט "שירותים" 20.5X12.5 ס"מ | LAZER-3 | |
| שילוט "סכנת החלקה" 21.5X12 ס"מ | LAZER-9 | |
| שילוט "שירותי נשים/ גברים" 30X21 ס"מ | LAZER-2 | |
| שילוט "אסור לעשן" 21.5X12 ס"מ | LAZER-8 | |
| שילוט "איסור מכירת אלכוהול" 30X20 ס"מ | LAZER-1 | |
| שילוט שרותי גברים | LAZER-M | |
| שילוט שרותי נשים | LAZER-L | |
| שילוט שמור 7*5 מתכת | LAZER-SAMOR | |





| מעמד לעיתונים וקטלוגים | | | |
|------------------------|---------|---------------------------|----------------|
| מס' פריט | שם פריט | מס' פריט | שם פריט |
| 1 | J-61D | מעמד מעץ 4 קומות לקטלוגים | 58.5*50*156 סמ |
| 2 | EK7205 | מעמד עץ מהודר לעיתונים | 49*53*63 ס"מ |



| שלט "רצפה רטובה" | | | |
|------------------|----------|--|---------|
| מס' פריט | שם פריט | מס' פריט | שם פריט |
| 3 | AF03042 | שלט הזהרה רצפה רטובה עברית + אנגלית | |
| 4 | HM-7017F | שלט אזהרה רצפה רטובה מעץ (אנגלית) | |
| 5 | P-17D-4 | שלט אזהרה רצפה רטובה מנירוסטה (אנגלית) | |

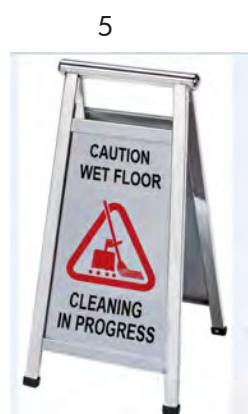

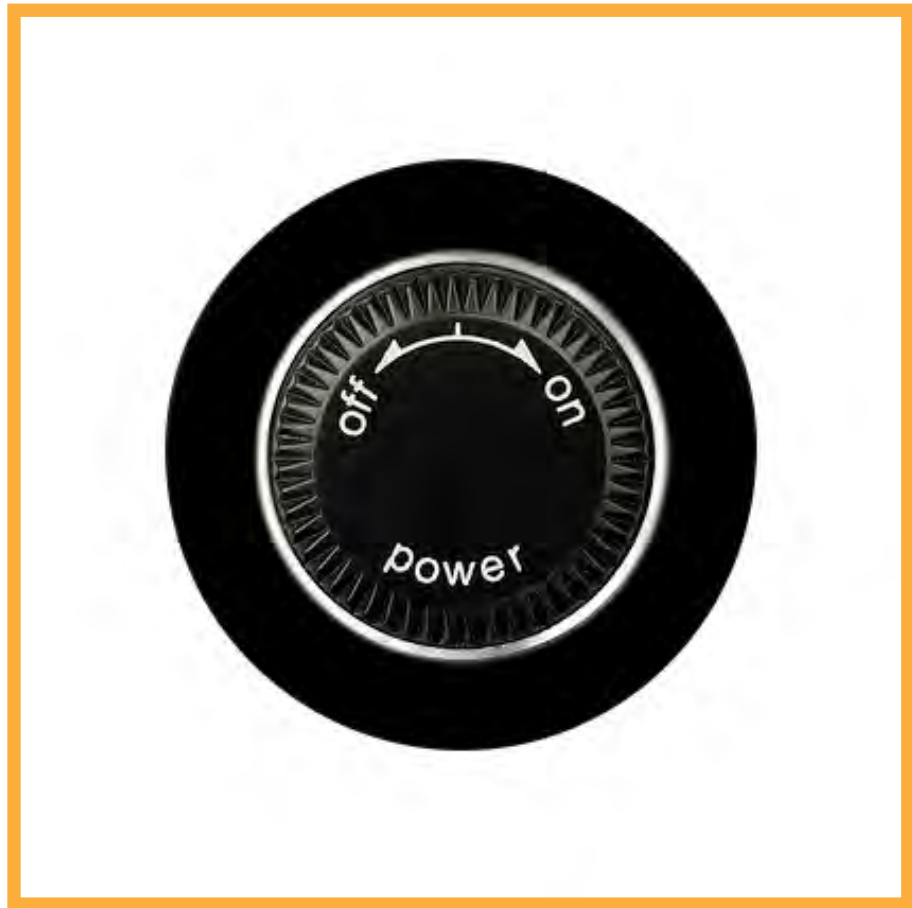

נציגויות

BARTSCHER
CRYSTAL

ציוד חשמלי מקצועי



| ציוד חשמלי מקצועי | | | |
|---|--------------|----|--|
| שם פריט | מס' פריט | | |
| מכשיר לאידוי נקניקיות | HD-TW | 1 | |
| טוסטר יחיד ברזל איטלקי | 16001 | 2 | |
| טוסטר כפול ברזל 4.4KV | 16052 | | |
| טוסטר כפול קרמי איטלקי 31*59 ס"מ | 17061 | 3 | |
| טוסטר רחב 3/4 קרמי איטלקי | 17011 | 4 | |
| טוסטר מסוע מקצועי איטלקי | 18036 | | |
| משטח צלייה פלנצ'ה ניר' משטח חלק 45*50 ס"מ | GH-818 | 5 | |
| משטח צלייה פלנצ'ה ניר' משטח חלק 50*73 ס"מ משטח חלק בלבד 1 פאזה | GH-70-50 | 6 | |
| סיר טיגון צ'יפסר 10 ליטר | 130019 | | |
| סיר טיגון צ'יפסר כפול 10+10 ליטר +ברז ניקוז | EF-8X2 | 7 | |
| סיר אורז 7 ליטר שארפ | KSH-777 | | |
| פלטת אינדוקציה 12*45*34 ס"מ 3.5KW כפתור הפעלה מכני טמפ' 60-240 צלזיוס | 105837 | 8 | |
| פלטת אינדוקציה לווק כולל ווק 3.5KW | A105833 | 9 | |
| פסטה קוקר 4 סלסלות דגם צ'י משודרג 1 פאזה | PASSTA-4-NEW | 10 | |

ציוד חשמלי מקצועי



| ציוד חשמלי מקצועי | | | |
|--|-----------|--|---|
| שם פריט | מס' פריט | | |
| תנור סלמנדרה 2 קומות 25*44 ס"מ גובה 39 ס"מ | AT-360-B | | 1 |
| רמבו דיינמיק מיקסר יד קבוע עד 5 ליטר | MD-50 | | 2 |
| רמבו דיינמיק 30 ס"מ מוט עד 40 ליטר | PMX98 | | |
| רמבו דיינמיק 41 ס"מ מוט עד 100 ליטר | MX2000 | | |
| סכין חשמלית לשווארמה | EQB170005 | | 3 |
| מקרר שושי-מתאים ל-5 גסט' 1/2 180*41 סמ | 110135G | | 4 |
| מתקן חימום 2 קומות למאפים 250W | A203094 | | 5 |
| מקרר יין ל-28 בקבוקים דגם גלקסי | 104 | | 6 |
| מתקן חימום נירוסטה כולל 2 מנורות 70*50 ס"מ משטח זכוכית | 114260 | | 7 |
| פלטת חימום נירוסטה 100*50 ס"מ 1000W | 114362 | | 8 |

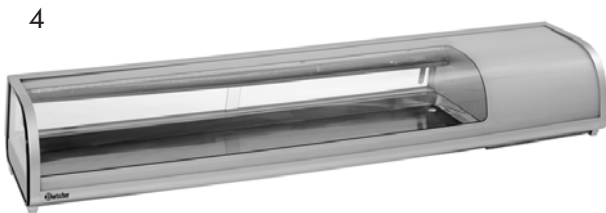

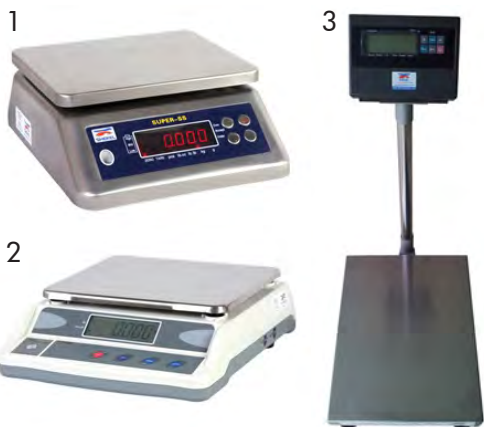

| משקלים מקצועיים | | |
|--|------------|---|
| שם פריט | מס' פריט | |
| משקל שולחני 22*18 סמ עד 15 ק' דיוק 2 גר' | EQB1904021 | 1 |
| משקל שולחני 22*18 סמ עד 6 ק' דיוק 1 גר' | EQB1904011 | |
| משקל שולחני 30*25 סמ עד 30 ק' דיוק 5 גר' | EQB1925221 | 2 |
| משקל ריצפתי + עמוד עד 300 ק"ג 40*50 ס"מ | EQB133901 | 3 |
| משקל ריצפתי + עמוד עד 50 ק"ג 40*30 ס"מ | EQB0432-0 | |



| ארונות חימום/קירור CRYSTAL | | |
|-----------------------------|----------|---|
| שם פריט | מס' פריט | |
| ארון חימום נייד 10 גסט' 2/1 | CBT_700H | 4 |
| ארון קירור נייד 10 גסט' 2/1 | CBT_700C | 5 |





נציגויות

HOTEL SUPPLY
MPL



ערכת קפה לחדרים

| שם פריט | מס' פריט | |
|--|----------------|-----|
| מגש גדול לערכת קפה, לבן, 40*27 ס"מ | 96.4027W | 1 |
| מגש גדול לערכת קפה, שחור, 40*27 ס"מ | 96.4027B | |
| מגש קטן לכוסות לערכת קפה, לבן, 36*15 ס"מ | B110W-1 | |
| מגש קטן סוכר / קפה, לבן, 15*10 ס"מ | B110W-2 | |
| מגש קטן סוכר / קפה, שחור, 13*10 ס"מ | 96.1510B | |
| מגש לערכת קפה פלסטי מהודר לבן 40*26 ס"מ | GL4026-W | 2 |
| מגש לע. קפה פלסטי מהודר שחור 40*26 ס"מ | GL4026-D | 3 |
| מגש לערכת קפה עץ פורניר מהודר 42*28 ס"מ | GLD2926-4228-4 | 4 |
| מגש לערכת קפה אוניברסלי 36*24 ס"מ | WT3624 | 5 |
| קומקום חשמלי נשלף 0.5 ליטר נירוסטה | JK-11 | 6 |
| קומקום חשמלי שחור נשלף 0.5 ליטר - נירוסטה פנימית | JK-25 | 6.1 |
| מגש מחופה PVC לדמוי עור 47*28*5.5 ס"מ | GL372546 | 7 |
| מגש קטן סוכר / קפה 9*6 ס"מ מחופה PVC | GL-GM09 | 8 |
| מגש לערכת קפה אוניברסלי במבוק 36*24 ס"מ | WT3625 | 9 |
| כלי לסוכר מלבני במבוק | WT-3625-1 | |
| מגש עץ שחור פנים אגוז לע' קפה 43*30*5 ס"מ | GM15064-43305 | 10 |

מגש/סבוינה/כוס לאמבטיה אקרילי יצוק

| שם פריט | מס' פריט | |
|---|-------------|----|
| מגש אמבטיה אקרילי יצוק צבע אפור 25*15*2 | PB7509TYG | 11 |
| מגש אמבטיה אקרילי יצוק צבע חום 25*15*2 | PB7509TYB | |
| מגש אמבטיה אקרילי יצוק צבע לבן 25*15*2 | PB7509TYW | |
| מגש אמבטיה אקרילי יצוק צבע לבן 30*16*2 | PB7509TYWHL | |
| סבוינה עגולה 12 ס"מ אקרילי יצוק צבע אפור | PB7509SG | 12 |
| סבוינה עגולה 12 ס"מ אקרילי יצוק צבע חום | PB7509SBR | |
| סבוינה עגולה 12 ס"מ אקרילי יצוק צבע לבן | PB7509SW | |
| כוס לאמבטיה קונית אקרילי יצוק צבע אפור 10*6.5 ס"מ | PB7508GR | 13 |
| כוס לאמבטיה קונית אקרילי יצוק צבע חום 10*6.5 ס"מ | PB7508BR | |
| כוס לאמבטיה קונית אקרילי יצוק צבע לבן 10*6.5 ס"מ | PB7508W | |

משקל אדם

| שם פריט | מס' פריט | |
|----------------------|----------|----|
| משקל אדם משטח זכוכית | DP-27 | 14 |

מראה מגדילה

| שם פריט | מס' פריט | |
|--|----------|----|
| מראה מגדילה מלבנית 13*21 ס"מ מגדילה כפול 2 | TM101 | 15 |
| מראה מגדילה. 2 זרועות. קוטר 20 ס"מ מגדילה כפול 2 | WM812 | 16 |
| מראה מגדילה מלבנית נירוסטה. 13*21 ס"מ | WM101 | 17 |

אבזור חדרי מלון

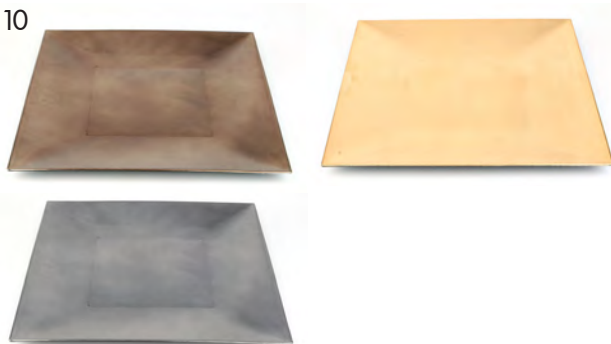
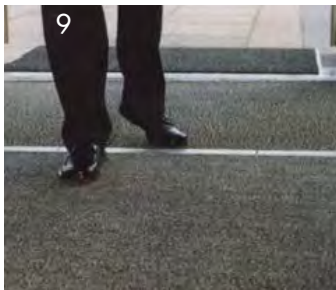

מנשא מזוודות

| שם פריט | חמ' פריט | |
|---|-----------|---|
| מנשא מזוודות מעץ, 80*48 ג' 54 ס"מ | 95.3359 | 1 |
| מנשא מזוודות מעץ עם גב | 95.3350W | 2 |
| מנשא מזוודות נירוסטה עם גב | 90.3350C | 3 |
| מנשא מזוודות שחור עם גב | 99.3350B | 4 |
| מנשא מזוודות מתכת אפוקסי שחור עם גב | 1055BL-BL | |
| מנשא מזוודות פלסטיק קשיח 5 רצועות רצועות שחורות מידות 60*59 גובה 55 ס"מ | 3314100 | 5 |
| מנשא מזוודות מוזהב עם גב ורצועות שחורות | 33332000 | 6 |

קרש גיהוץ ומתלה

| שם פריט | חמ' פריט | |
|----------------------------|----------|---|
| קרש גיהוץ | ALS-02 | 7 |
| מתלה בלבד לקרש גיהוץ ומגהץ | ALS-02 | 8 |

שטיח דריכה

| שם פריט | חמ' פריט | |
|----------------------------|----------|---|
| שטיח דריכה 150*90 צבע שחור | CM121 | 9 |

צלחות הגשה

| שם פריט | חמ' פריט | |
|---|------------|----|
| צלחת פלסטיק 30/30 ס"מ ברונזה - לא למדיח | H26161-119 | 10 |
| צלחת פלסטיק 30/30 ס"מ זהב לא למדיח | H26161 | |
| צלחת פלסטיק 30/30 ס"מ כסף לא למדיח | H26161-1 | |



מייבש שיער

| מס' פריט | שם פריט | |
|------------|--------------------------------------|---|
| RCY120-18B | מייבש שיער 1200W - שקע גילוח צבע לבן | 1 |

קולבים

| מס' פריט | שם פריט | |
|-----------|--|---|
| SATHANG | קולב מרופד צבע שנהב | 2 |
| 930014NBS | קולב עץ + קליפסים - זהב | 3 |
| 930014NP | קולב עץ - כולל פלסטיק נגד החלקה זהב | 4 |
| 9300PR | קולב עץ, מוט פלסטי. פין + טבעת - כרום. | 5 |
| 9300PC | קולב עץ, קליפסים. פין + טבעת - כרום | 6 |

פחים לחדרים

| מס' פריט | שם פריט | |
|----------------|---|----|
| EK9492-20 | פח פלסטיק מלבני לחדרים 23.5*15*28.5 ס"מ בג' מעכב בעירה | 7 |
| EK9492PS-22BLE | פח פלסטיק מלבני לחדרים 23.5*15*28.5 ס"מ שחור מעכב בעירה | |
| EK-9492-20BR | פח פלסטיק מלבני לחדרים 23.5*15*28.5 ס"מ ציפוי דמוי עור חום מעכב בעירה | |
| EK9493-20 | פח פלסטיק אובלי לחדרים 27*19*30.5 ס"מ צבע בז' מעכב בעירה | 8 |
| EK9493-22BKP | פח אובלי פלסטיק לחדרים 27*19*30.5 ס"מ צבע שחור עם ציפוי PVC | |
| EK9493-22BK | פח אובלי פלסטיק לחדרים 27*19*30.5 ס"מ צבע שחור ללא ציפוי PVC | |
| EK9445 PS-BL | פח לחדרים ממתכת שחור גוף נשלף שקית נסתרת 28*22 ס"מ | 9 |
| EK9325MT-6L | פח דושה אובלי לאמבט 5 ליטר נירוסטה מאט | 10 |
| EK9405T-35 | פח לחדרים ממתכת גוון נחושת מכסה מניפה 30*20 ס"מ | 11 |
| EK9405T-36 | פח לחדרים ממתכת גוון ברונזה מכסה מניפה 30*20 ס"מ | |
| EK9405B-TI | פח נשלף שקית נסתרת ממתכת גוון זהב | 12 |
| EK9405B-SL | פח נשלף שקית נסתרת ממתכת גוון כסף | |
| 5001 | פח / סלסלה עגול דמוי קש 27*26 ס"מ | 13 |

מטאטא

| מס' פריט | שם פריט | |
|----------|------------------------------|----|
| JW-SHB | מטאטא שחור ליעה | 14 |
| JW-WGS | יעה שחור עם מוט כולל מכסה | 15 |
| JW-CTH4 | מתלה למטאטאים ומגבים (4 יח') | 16 |

אבזור חדרי מלון

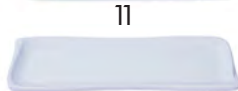
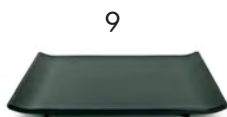

מיטה מתקפלת

| מס' פריט | שם פריט | מסה |
|----------|---------------------------|---------|
| 1 | מיטה מתקפלת 1.90*0.90 מטר | 99.2400 |

מדרס אמבטיה

| מס' פריט | שם פריט | מסה |
|----------|---------------------------------|-------------|
| 2 | שטיח אמבטיה מהודר 60*45 ס"מ | TR4560 |
| | שטיח אמבטיה מהודר 90*60 ס"מ | TR6090 |
| 3 | שטיח גומי לאמבטיה לבן 35*57 ס"מ | 7035-04-WHT |

סבונים

| מס' פריט | שם פריט | מסה |
|----------|--------------------------------|--------|
| 4 | סבונים ממלמין שחור קוטר 13 ס"מ | DS-301 |

דלי לקרח

| מס' פריט | שם פריט | מסה |
|----------|---|-----------|
| 5 | דלי לקרח +מכסה לחדרים 14*16 ס"מ PVC אדום ניתן לקבל במגוון צבעים | 96.1416RC |
| 6 | דלי לקרח מהודר - נירוסטה כולל מלקחיים | JP615 |

סל כביסה

| מס' פריט | שם פריט | מסה |
|----------|--|------------|
| 7 | סל כביסה עגול דמוי קש 45*39 ס"מ צבע מוקה | 674045B-OT |

מגש אמנטיס

| מס' פריט | שם פריט | מסה |
|----------|---------------------------------------|---------|
| 8 | מגש 24 ס"מ - אמנטיס לבן 16*25 ס"מ | EQB44 |
| 9 | מגש מלבני (סושי) 13*22 ס"מ מלמין שחור | DS-116 |
| 10 | צלחת מלבנית 11*24 ס"מ שחור | 140-BK |
| 11 | פלטה מלבנית מלמין לא סימטרי 10*25 ס"מ | DS-5557 |

קופסאות טישו

| מס' פריט | שם פריט | מסה |
|----------|--|---------|
| 12 | קופסת טישו מלבני פלסטיק - כרום 25*13.5*2.8 ס"מ | EK62128 |
| 13 | קופסת טישו מרובע פלסטיק - כרום 13*13*1.3 ס"מ | EK62129 |

אקיפ פרוייקטים

מטבחים, מערכות הסעדה והגשה

CUSTOM MADE



יצוגיות:

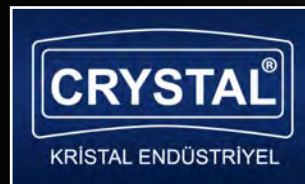

פרוייקטים מייצגים:

שרתון תל אביב | כרמל אולפינים | קרלטון תל אביב | קראון פלאזה עזריאלי
 קראון פלאזה תל אביב | ידיעות אחרונות | CISCO נתניה | נאות אפעל
 כפר הנופש רמות | מלון ספא אואזיס ים המלח | הוד ים המלח
 רשת מלונות פתאל | "הבית הספרדי" ירושלים
 רשת מלונות רימונים | פיליפס חיפה



אקיפ פרוייקטים

מטבחים, מערכות הסעדה והגשה

CUSTOM MADE

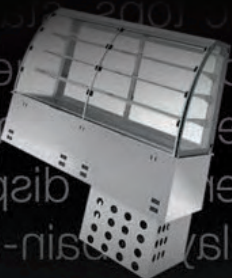

פיתוח, ייצור והכנת תוכניות הנדסיות ואדריכליות של מטבחים, דלפקים, מערכות הסעדה והגשה. החברה פועלת בשיתוף עם החברות המובילות בעולם בתחום הדלפקים והבארים המעוצבים ומציגה את הטכנולוגיות והחידושים המתקדמים ביותר, ליצירת איכות המבטיחה רמת עיצוב וביצוע ברמת גימור גבוהה במיוחד.

תכנון הנדסי עיצובי

התכנון נעשה על ידי גורמים מקצועיים והנדסיים ובבקרה צמודה של מנהלי הפרוייקטים, אשר מפקחים הן על איכות הביצוע והן על תכנון וביצוע התשתיות באתר. התכנון מותאם לדרישות עיצוביות אדריכליות בהתאם לדרישות הלקוח, תוך שילוב נתונים וצרכי תפעול ותחזוקה בפעילות המערכת, מה שמבטיח תוצאה מרשימה בניראות, בתצוגת המזון ומעל הכל בחוויית הלקוח.

התקנות

ההתקנות, ההפעלה וההרצה נעשות ע"י צוותים מקצועיים, בעלי ניסיון רב בהקמת מטבחים, מערכות הסעדה והגשה - בשילוב והפעלת כל המערכות הטכניות הקשורות לדלפקים.

EQUIP

אקיפ • החברה לציוד מלונאי



אואזיס, ים המלח



הוד, ים המלח



קראון פלאזה, תל אביב



CISCO, נתניה



שרתון, תל אביב

מקצוענות בפרטי הביצוע



מקצוענות בפרטי הביצוע



אקיפ פרויקטים
מטבחים, מערכות הסעדה והגשה
CUSTOM MADE



לחשוב בגדול

עבודת צוות

חדש

סיכון דמיון

יצירתיות עסקים

תקשורת פתרונות ביצועים

עבודה תכנון

רעיונות חדשנות

מפתח המצאות תפיסה

מותג מוכנית

סיעור מוחות

הצלחה אסטרטגיה

גלובלי מצוינות תהליך

חשיבה מחוץ לקופסא

גמול הובלה תגובה

יעילות

מידע שיווק מהלכים חברתי אירגון רשת מחקר ניתוח נתונים ירוק רעננות קהילה מודעות חזון חיוביות איכות הסביבה פרסום מידע שיווק מהלכים אירגון רשת מחקר ניתוח נתונים ירוק רעננות קהילה מודעות חזון חיוביות איכות הסביבה

פיתוח

מטרות

אקיפ פרוייקטים

מטבחים, מערכות הסעדה והגשה

CUSTOM MADE

שימת לב לכל פרט

משלב התכנון עד לשלב הביצוע



ישראל סגל | segal@equip.co.il | שלמה בר ציון | iciprojectsgroup.co.il | www.equip.co.il



הפתרון
המקיף ביותר
לשינוע מזון
בטמפרטורה
מבוקרת
חם וקר



חברת KUPPERSBUSCH גרמניה
יצרנית ציוד בישול מקצועי משנת 1875

עיצוב נקי, טכנולוגיה מתקדמת
לבישול מקצועי מושלם



פרוייקטים מייצגים:

שרתון תל אביב | כרמל אולפנים | קרלטון תל אביב | קראון פלאזה עזריאלי | קראון פלאזה תל אביב



אקיפ פרוייקטים
מטבחים, מערכות הסעדה והגשה
CUSTOM MADE



ציוד קירור למטבח המוסדי
תוצרת איטליה, משנת 1972



איכות, מגוון מוצרים ועיצוב ברמה הגבוה ביותר



מערכות הסעדה
מודולריות



תוצרת איטליה



פרוייקטים מייצגים:

ידיעות אחרונות | CISCO נתניה | רשת מלונות רימונים | כפר הנופש רמות | נאות אפעל



אקיפ פרוייקטים
מטבחים, מערכות הסעדה והגשה
CUSTOM MADE



מערכת
בישול
עם
נידוף
עצמי

פתרון
אידיאלי
עבור
בישול
פרונטלי



תוצרת איטליה



libero



QUALITY PAYS
GERMANY
SINCE 1876



ציוד מטבח חשמלי מתקדם
מבחר עצום של פריטים למטבח ולשף



פרוייקטים מייצגים:

מלון ספא אואזיס ים המלח | הוד ים המלח | רשת מלונות פתאל | "הבית הספרדי" ירושלים | פיליפס חיפה



אקיפ פרוייקטים
מטבחים, מערכות הסעדה והגשה
CUSTOM MADE

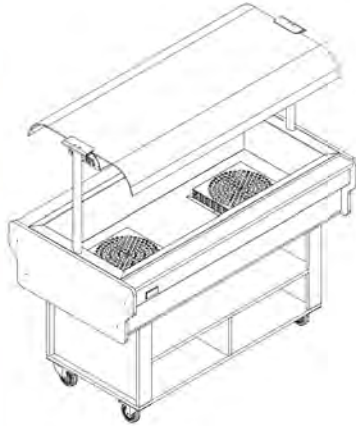

| מזנון נייד חם | |
|--------------------------|-----------|
| שם פריט | חסי' פריט |
| אוויר מאולץ 4 גסטרונומים | SLBFANHO4 |
| אוויר מאולץ 5 גסטרונומים | SLBFANHO5 |
| בן מארי 4 גסטרונומים | SLBBM4 |
| בן מארי 5 גסטרונומים | SLBBM5 |



| מזנון נייד חם | |
|---------------------------|-----------|
| שם פריט | חסי' פריט |
| משטח זכוכית קרמית 4 גסטר' | SLBGLHO4 |
| משטח זכוכית קרמית 5 גסטר' | SLBGLHO5 |



| מזנון נייד קר | |
|---------------------------|-----------|
| שם פריט | חסי' פריט |
| משטח נירוסטה 4 גסטרונומים | SLBSSCO4 |
| משטח נירוסטה 5 גסטרונומים | SLBSSCO5 |
| אמבט 15 ס"מ עומק 4 גסטר' | SLBWLCO4 |
| אמבט 15 ס"מ עומק 5 גסטר' | SLBWLCO5 |

DESITA

We are Italian and we have been making Brand, Concept and Commercial Formats around the world since 2004.

The company is born to meet heterogeneous, complex and ever-changing business needs, developing strategic projects for food retail, hospitality and franchising by proposing sustainable and winning business models.

Our services meet the goals of growth, repositioning, consolidation, improvement of procedures, innovation and beauty and we guarantee in-depth analysis, highly personalized solutions, knowledge of the international market and confidentiality.

Our services range from professional Kitchen Consulting to development of articulated business systems.



info@desita.it • www.desita.it



חברת **DESITA** הינה חברה איטלקית המתמחה בהקמת מותגים, קונספט ומערכות מסחריות ברחבי העולם.

החברה מספקת פתרונות אסטרטגיים רב גוניים בתחום המזון הקמעונאי הזכיינות ותעשיית האירוח.

תחום השרות כולל ייעוץ למטבחים מקצועיים עד פיתוח מערכות מסחריות.

KITCHEN CONSULTING

We offer design and management consulting services, specialized in the foodservice and hospitality industry.



ייעוץ להקמת מטבחים

השרות כולל עצוב תכנון וניהול הפרויקט. התמחות בתחום ההסעדה ותעשיית האירוח.



FOOD RETAIL

When we develop a concept, in essence, we create and drive its business.



קמעונאות מזון

פיתוח הקונספט והנעת הבסיס המסחרי.

HOSPITALITY

We love to create successful business, taking care of the profitability with respect of the environment.



תעשיית אירוח

יצירת מערך מסחרי מוצלח תוך שימת דגש על רווחיות ועל התאמה לסביבה המלונאית.

FRANCHISING

We bridge Italian Franchising to the MENA region and beyond.



זכיינות

אנו מחברים בין חברות מאיטליה לזכיינים באזור המזרח התיכון.

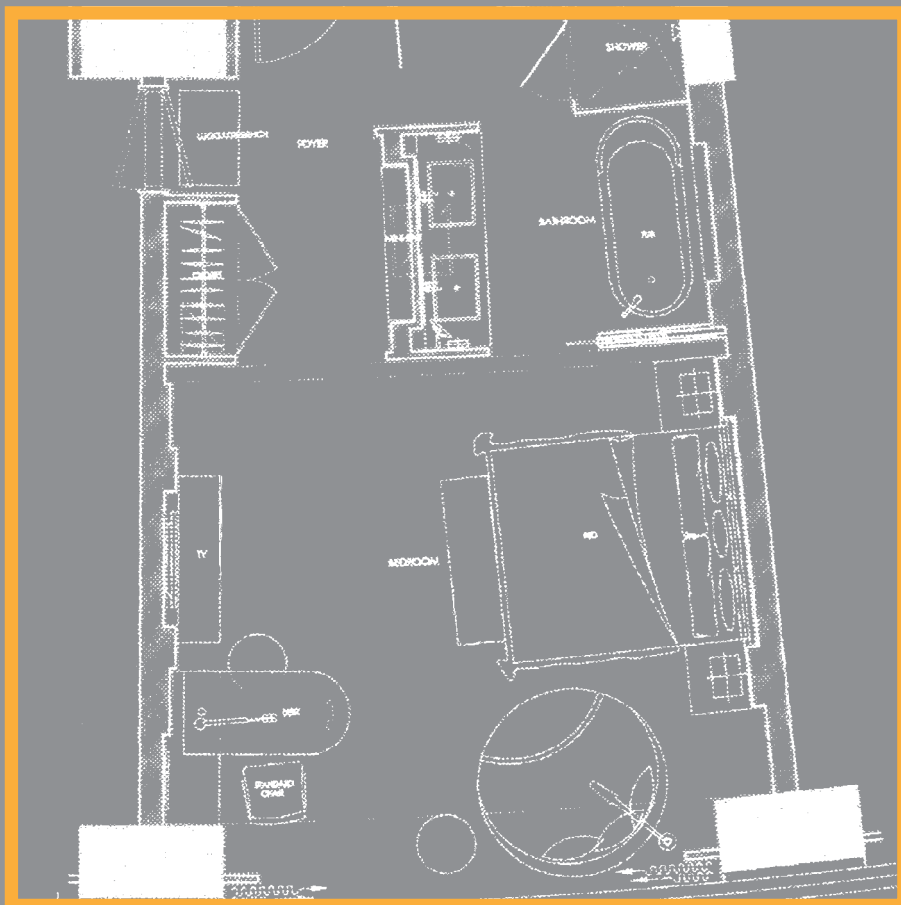

AHSAP

Wooden Product Industry

Turkey

תחום התמחות עיקרי של חברת "אקיפ" הינו באספקה והתקנה של ריהוט חדרי בתי מלון על פי תכנון אדריכלי.

חברת "אקיפ" ביצעה מאז הקמתה מספר רב של פרויקטים מלונאיים בארץ ובחו"ל - בפרק זה ניתן להתרשם מהפרוייקטים שבוצעו במלונות בארץ ובאתר האינטרנט של החברה ניתן לראות פרוייקטים נוספים. חברת "אקיפ" מייצגת מפעלי נגרות מובילים מתורכיה, איטליה וכן מפעל נגרות מקומי.

שירותי רכש ותקצוב פרוייקטים מלונאיים הינם תחום התמחות נוסף בחברת "אקיפ", אלה ניתנים במספר אופני התקשרות המוצעים ללקוחות.

פרוייקטים מלונאיים בארץ (רשימה חלקית):

ישרוטל אוריינט ירושלים | קרלטון תל-אביב | וולדורף אסטוריה ירושלים
 ריץ' קרלטון הרצליה | רויאל ביץ' תל-אביב | פרימה מילניום רעננה
 אינטרקונטיננטל תל-אביב | לאונרדו פלזה תל-אביב | סבוי תל-אביב | פאלאס תל-אביב
 מלון השרון הרצליה | דניאל שיזן הרצליה | לאונרדו פלזה ירושלים | פרימה רויאל ירושלים
 לאונרדו קלאב ים המלח | רויאל גרדנס אילת | רויאל טוליפ אילת | גולדן טוליפ אילת

ריהוט חדרים

ישרוטל אוריינט ירושלים



וולדורף אסטוריה ירושלים



ריהוט חדרים

קרלטון תל-אביב

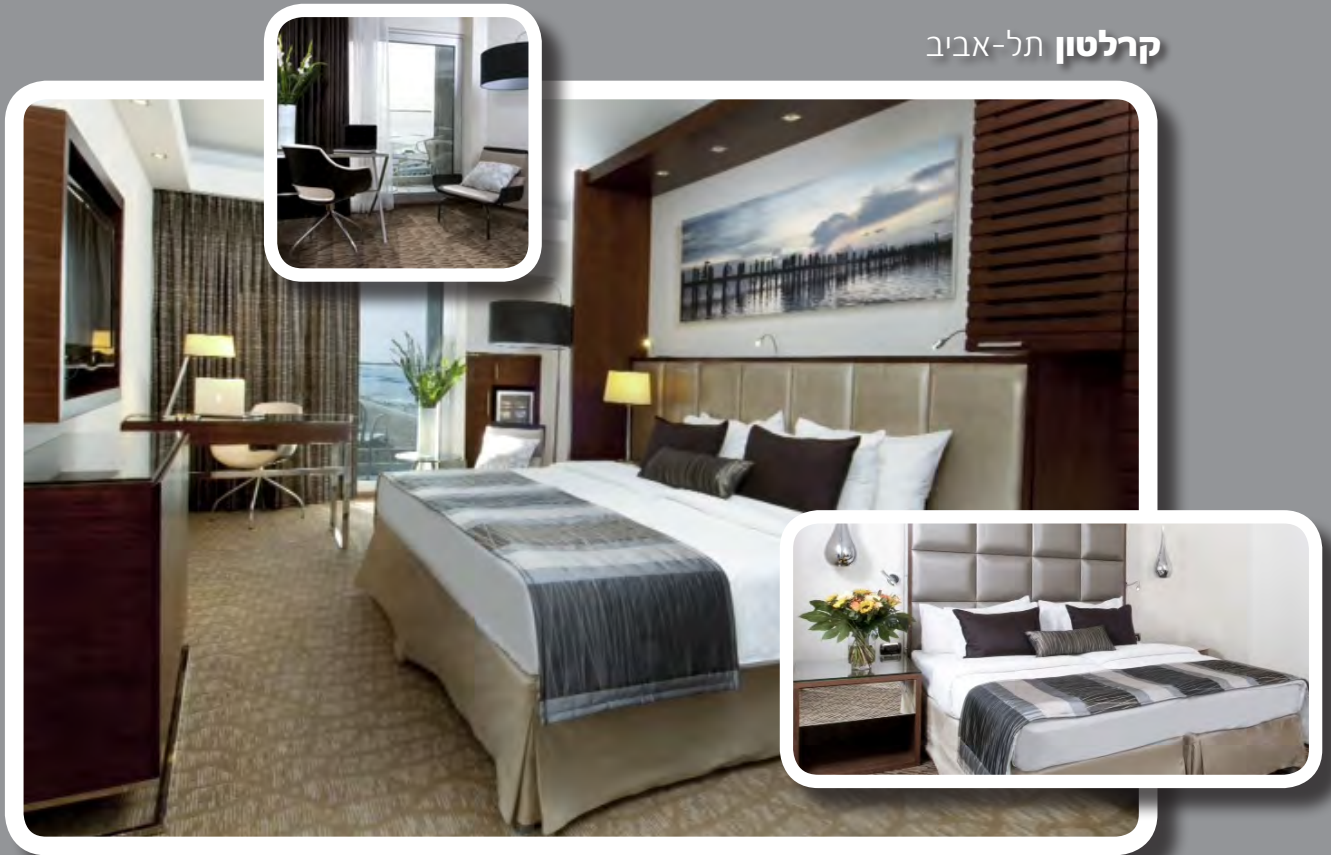

ריץ' קרלטון הרצליה



ריהוט חדרים

היאל ביץ' תל-אביב



אינטרקונטיננטל תל אביב



פרימה מילניום
רעננה

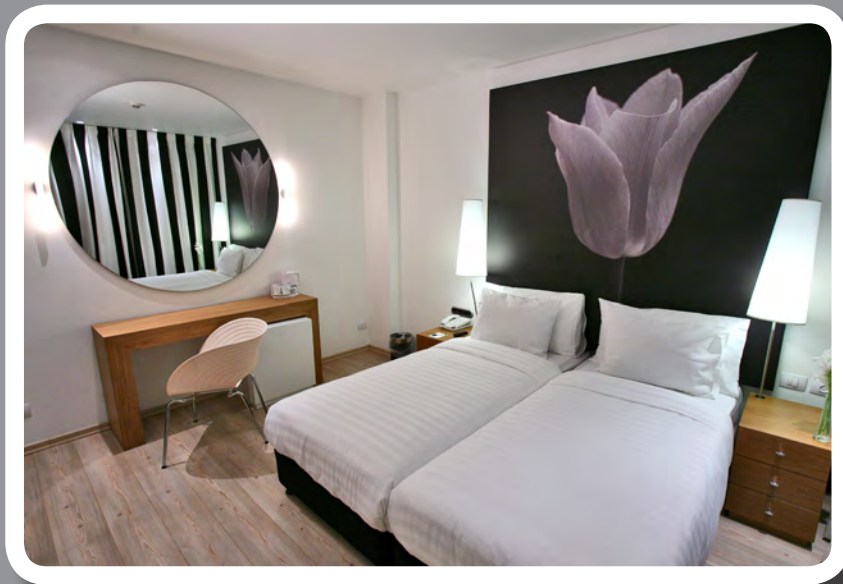
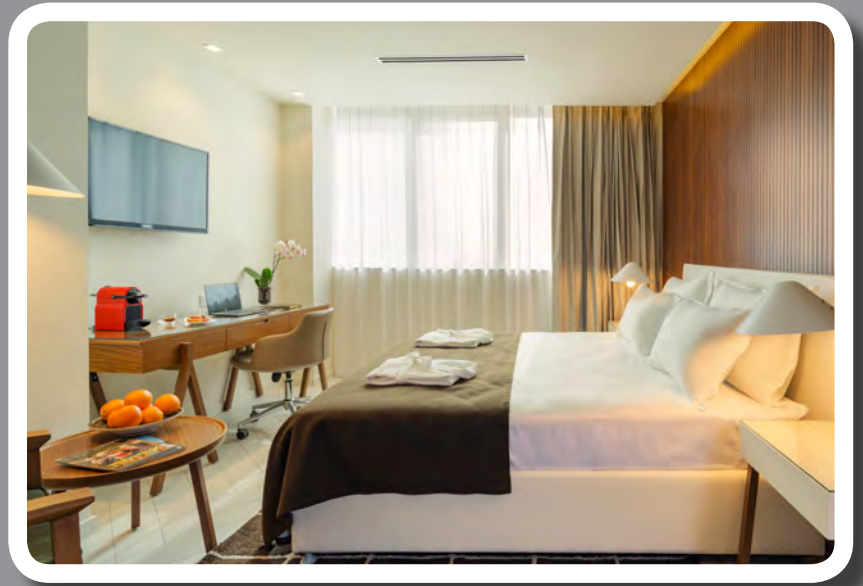

"סבוי"
תל אביב

"מלון השרון"
הרצליה

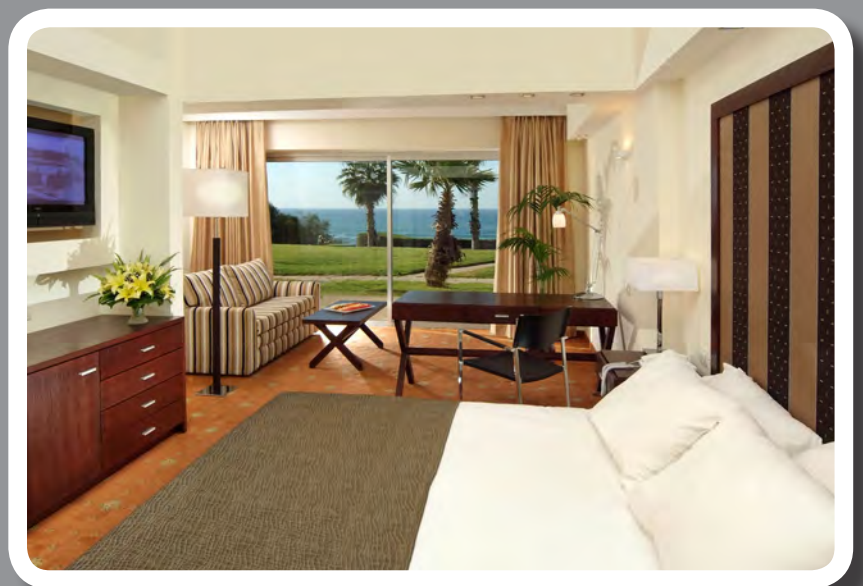

ריהוט חדרים



"פאלאס"
 תל אביב



"דניאל שיזן"
 הרצליה



"לאונרדו פלאזה"
 תל-אביב



"פרימה רויאל"
 ירושלים

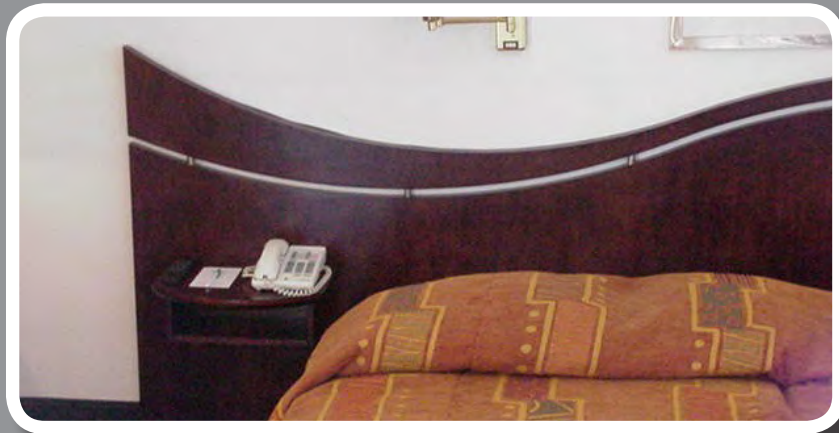

"לאונרדו קלאב"
 ים המלח



"רויאל גרדנס"
 אילת



"רויאל טוליפ"
 אילת

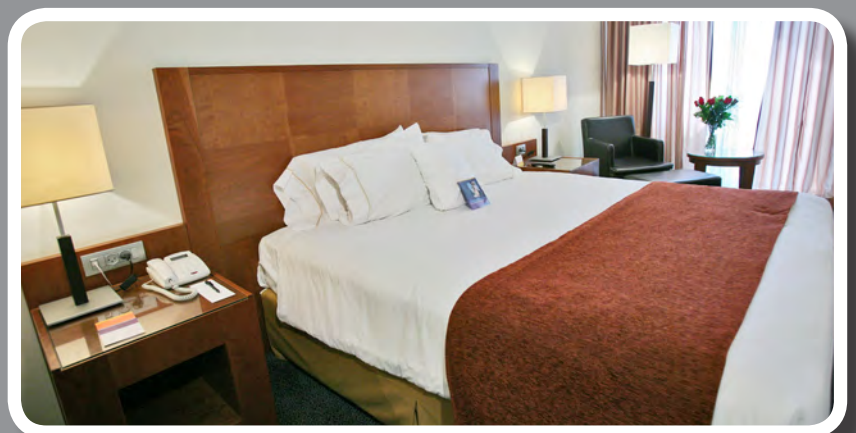

"לאונרדו פלאזה"
 תל אביב

כיצד מגיעים אלינו?

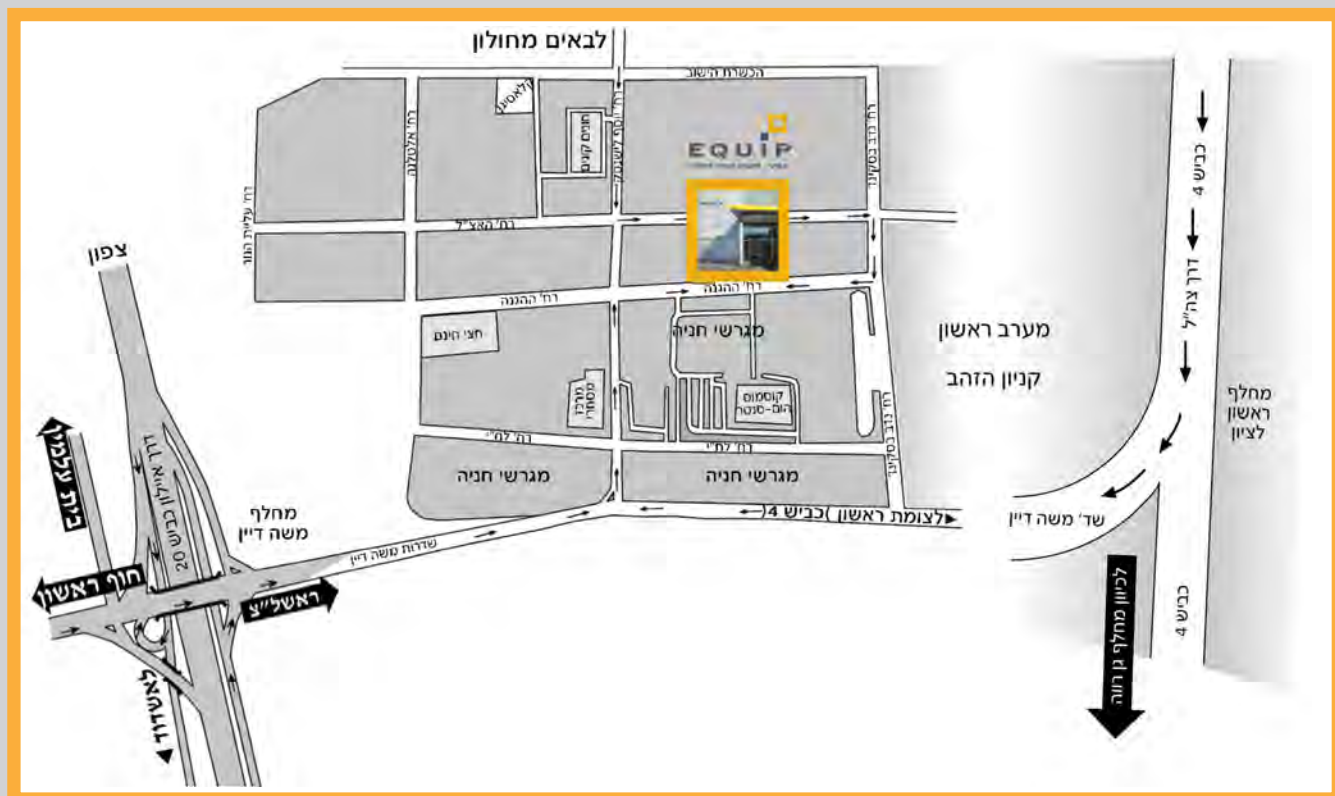

אקיפ | החברה לציוד מלונאי

רח' ההגנה 14 א.ת. חדש ראש"צ. 75706 | טלפון: 03 9522005, פקס' 03-9529481
דואר אלקטרוני: equip@equip.co.il | אתר: www.equip.co.il

שעות פעילות: ימים א'-ה' 09:00-18:00 | ימי שישי 09:00-13:00 | חניה במקום





אקיפ. כלים להצלחה.

רחוב ההגנה 14, איזור התעשייה החדש, ראשון לציון 75706
טל' 03-9522005, פקס' 03-9529481 | www.equip.co.il



אקיפ. כלים להצלחה.

רחוב ההגנה 14, איזור התעשייה החדש, ראשון לציון 75706
טל' 03-9522005, פקס' 03-9529481 | www.equip.co.il